

Inspiron 15



7000 Series

Servisni priručnik

Kompjuterski model: Inspiron 15-7568
Model sa regulacijom: P55F
Tip sa regulacijom: P55F002



Napomene, mere opreza i upozorenja

-  **NAPOMENA:** NAPOMENA ukazuje na važne informacije koje će vam pomoći da iskoristite računar na bolji način.
 -  **OPREZ:** OPREZ ukazuje na potencijalno oštećenje hardvera ili gubitak podataka i saopštava vam kako da izbegnete problem.
 -  **UPOZORENJE:** UPOZORENJE ukazuje na potencijalno oštećenje imovine, telesne povrede i smrtni ishod.
-

Autorsko pravo © 2015 Dell Inc. Sva prava zadržana. Ovaj proizvod je zaštićen zakonima o zaštiti autorskih prava i intelektualnoj svojini u SAD i međunarodnim zakonima. Dell™ i logotip Dell su zaštitni znaci kompanije Dell Inc. u Sjedinjenim Američkim Državama i/ili drugim pravnim nadležnostima. Svi ostali znaci i imena ovde navedeni mogu biti zaštitni znaci svojih kompanija.

2015 - 09

Pregl. A00

Sadržaj

Pre rada u unutrašnjosti računara.....	8
Pre početka rada	8
Bezbednosna uputstva.....	8
Preporučeni alati.....	9
Nakon rada u unutrašnjosti računara.....	10
Uklanjanje poklopca osnove.....	11
Procedura.....	11
Postavljanje poklopca osnove.....	13
Procedura.....	13
Uklanjanje baterije.....	14
Pripremni koraci.....	14
Procedura.....	14
Postavljanje baterije.....	16
Procedura.....	16
Dopunski koraci.....	16
Uklanjanje memorijskog modula.....	17
Pripremni koraci.....	17
Procedura.....	17
Postavljanje memorijskog modula.....	19
Procedura.....	19
Dopunski koraci.....	20

Uklanjanje čvrstog diska.....	21
Pripremni koraci.....	21
Procedura.....	21
Postavljanje čvrstog diska.....	24
Procedura.....	24
Dopunski koraci.....	24
Uklanjanje dugmaste baterije.....	25
Pripremni koraci.....	25
Procedura.....	25
Postavljanje dugmaste baterije.....	27
Procedura.....	27
Dopunski koraci.....	27
Uklanjanje bežične kartice.....	28
Pripremni koraci.....	28
Procedura.....	28
Postavljanje bežične kartice.....	30
Procedura.....	30
Dopunski koraci.....	31
Uklanjanje priključne ploče tastature.....	32
Pripremni koraci.....	32
Procedura.....	32
Postavljanje priključne ploče tastature.....	34
Procedura.....	34
Dopunski koraci.....	34

Uklanjanje zvučnika.....	35
Pripremni koraci.....	35
Procedura.....	35
Postavljanje zvučnika.....	37
Procedura.....	37
Dopunski koraci.....	37
Uklanjanje table osetljive na dodir.....	38
Pripremni koraci.....	38
Procedura.....	38
Postavljanje table osetljive na dodir.....	44
Procedura.....	44
Dopunski koraci.....	45
Uklanjanje ventilatora.....	46
Pripremni koraci.....	46
Procedura.....	46
Postavljanje ventilatora.....	49
Procedura.....	49
Dopunski koraci.....	49
Uklanjanje rashladnog elementa.....	50
Pripremni koraci.....	50
Procedura.....	50
Postavljanje rashladnog elementa.....	52
Procedura.....	52
Dopunski koraci.....	52



Uklanjanje porta adaptera za napajanje.....	53
Pripremni koraci.....	53
Procedura.....	53
Postavljanje porta adaptera za napajanje.....	55
Procedura.....	55
Dopunski koraci.....	55
Uklanjanje ploče sa dugmetom za napajanje i tasterima za jačinu zvuka.....	56
Pripremni koraci.....	56
Procedura.....	56
Postavljanje ploče sa dugmetom za napajanje i tasterima za jačinu zvuka.....	59
Procedura.....	59
Dopunski koraci.....	59
Uklanjanje U/I ploče.....	60
Pripremni koraci.....	60
Procedura.....	60
Postavljanje U/I ploče.....	62
Procedura.....	62
Dopunski koraci.....	62
Uklanjanje sklopa ekrana.....	63
Pripremni koraci.....	63
Procedura.....	63
Postavljanje sklopa ekrana.....	66
Procedura.....	66
Dopunski koraci.....	66

Uklanjanje matične ploče.....	68
Pripremni koraci.....	68
Procedura.....	68
Postavljanje matične ploče.....	72
Procedura.....	72
Dopunski koraci.....	73
Unošenje servisne oznake u program za podešavanje BIOS-a.....	73
Uklanjanje tastature.....	74
Pripremni koraci.....	74
Procedura.....	74
Postavljanje tastature.....	77
Procedura.....	77
Dopunski koraci.....	77
Uklanjanje osnove računara.....	78
Pripremni koraci.....	78
Procedura.....	78
Postavljanje osnove računara.....	80
Procedura.....	80
Dopunski koraci.....	80
Ažuriranje BIOS-a.....	81
Dobijanje pomoći i kontaktiranje kompanije Dell.....	82
Resursi za samostalnu pomoć.....	82
Kontaktiranje kompanije Dell.....	83

Pre rada u unutrašnjosti računara

 **NAPOMENA:** Slike u ovom dokumentu se mogu razlikovati u odnosu na vaš računar u zavisnosti od poručene konfiguracije.

Pre početka rada

- 1 Sačuvajte i zatvorite sve otvorene datoteke i zatvorite sve otvorene programe.
- 2 Isključite računar.
 - Windows 10: Kliknite ili kucnite na **Početak** →  **Napajanje** → **Isključi**.
 - Windows 8.1: Na ekranu **Početak**, kliknite ili kucnite na ikonu za napajanje  → **Isključi**.
 - Windows 7: Kliknite ili kucnite na **Start** → **Isključi**.







 **NAPOMENA:** Ako koristite različite operativne sisteme, pogledajte dokumentaciju vašeg operativnog sistema u vezi uputstava za isključivanje.

- 3 Isključite računar i sve priključene uređaje iz pripadajućih električnih utičnica.
- 4 Odspojite sve kablove, kao što su kablovi telefona, kablovi za mrežu itd, sa vašeg računara.
- 5 Odspojite sve priključene uređaje i periferne uređaje, kao što su tastatura, miš, monitor, itd, sa vašeg računara.
- 6 Uklonite medijsku karticu ili optički disk iz računara, ako je moguće.

Bezbednosna uputstva

Koristite sledeće bezbednosne smernice kako biste zaštitili računar od mogućih oštećenja i osigurali vašu ličnu bezbednost.

 **UPOZORENJE:** Pre rada u unutrašnjosti računara pročitajte bezbednosne informacije koje ste dobili uz računar. Za dodatne informacije o najboljim praksama pogledajte početnu stranu za usklađenost sa propisima na www.dell.com/regulatory_compliance.

-  **UPOZORENJE:** Odspojite sve izvore napajanja pre nego što otvorite poklopac ili ploče računara. Nakon rada u unutrašnjosti računara, vratite sve poklopce, ploče i zavrtnje pre nego što računar povežete na izvor napajanja.
-  **OPREZ:** Da biste izbegli oštećenje računara, uverite se da je radna površina ravna i čista.
-  **OPREZ:** Da biste sprečili oštećenje komponenti i kartica, držite ih za ivice i izbegavajte da dodirujete pinove i kontakte.
-  **OPREZ:** Popravke i rešavanje problema možete obavljati sami isključivo uz odobrenje ili podršku tima za tehničku pomoć kompanije Dell. Štete zbog servisiranja koje nije ovlastila kompanija Dell nisu pokrivene garancijom. Pogledajte bezbednosna uputstva koja ste dobili uz proizvod ili koja se nalaze na strani www.dell.com/regulatory_compliance.
-  **OPREZ:** Pre nego što dodirnete unutrašnjost računara, uzemljite se dodirivanjem neobojene metalne površine, kao što je metal na zadnjoj strani računara. Dok radite, povremeno dodirujte neobojenu metalnu površinu kako biste odstranili statički elektricitet koji bi mogao da oštetiti unutrašnje komponente.
-  **OPREZ:** Kada odspojite kabl, povucite ga za konektor ili držač, a ne za sam kabl. Neki kablovi imaju konektore sa zaštitnim držačima ili leptirastim zavrtnjima koje morate popustiti pre odspajanja kabla. Pri odspajanju kablova, vodite računa da budu poravnati kako bi se sprečilo savijanje pinova konektora. Pri povezivanju kablova, uverite se da su portovi i konektor pravilno orijentisani i poravnati.
-  **OPREZ:** Pritisnite i izvadite instaliranu karticu iz čitača medijskih kartica.

Preporučeni alati

Za procedure u ovom dokumentu mogu se zahtevati sledeći alati:

- Phillips odvrtlač
- Plastična olovka

Nakon rada u unutrašnjosti računara

 **OPREZ: Zaostali ili slobodni zavrtnji ostavljeni u računaru mogu ozbiljno oštetiti računar.**

- 1 Postavite sve zavrtnje i uverite se da se unutar računara ne nalaze zaostali zavrtnji.
- 2 Priključite sve eksterne uređaje, periferne uređaje i kablove koje ste uklonili pre rada na računaru.
- 3 Postavite medijske kartice, diskove i druge delove koje ste uklonili pre rada na računaru.
- 4 Priključite računar i sve povezane uređaje u odgovarajuće električne utičnice.
- 5 Uključite računar.

Uklanjanje poklopca osnove



UPOZORENJE: Pre rada u unutrašnjosti računara, pročitajte bezbednosne informacije koje ste dobili uz računar i sledite korake u delu [Pre rada u unutrašnjosti računara](#). Nakon rada u unutrašnjosti računara, sledite uputstva u delu [Nakon rada u unutrašnjosti računara](#). Za dodatne informacije o najboljim praksama pogledajte početnu stranu za usklađenost sa propisima na www.dell.com/regulatory_compliance.

Procedura

- 1 Zatvorite ekran i preokrenite računar.
- 2 Uklonite zavrtnje kojima je poklopac osnove pričvršćen za osnovu računara.

3 Pomoću plastične olovke odvojite poklopac osnove od osnove računara.

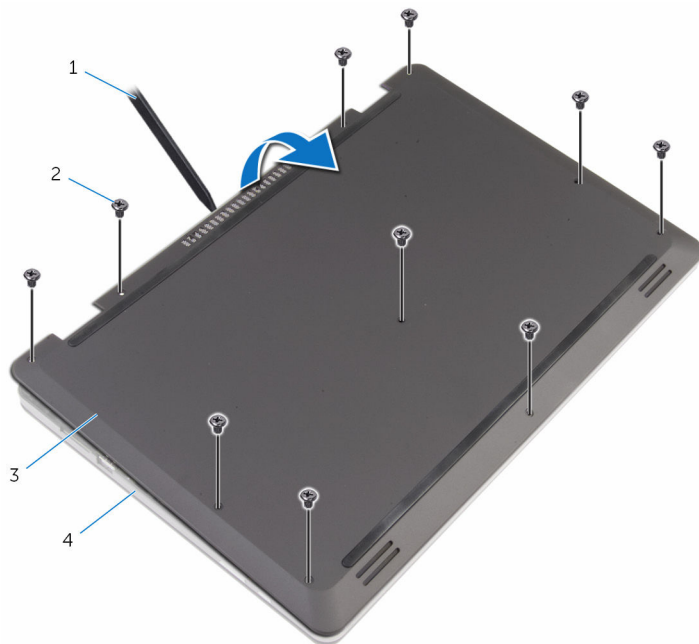

1 plastična olovka
3 poklopac osnove

2 zavrtnji (10)
4 osnova računara

Postavljanje poklopca osnove



UPOZORENJE: Pre rada u unutrašnjosti računara, pročitajte bezbednosne informacije koje ste dobili uz računar i sledite korake u delu [Pre rada u unutrašnjosti računara](#). Nakon rada u unutrašnjosti računara, sledite uputstva u delu [Nakon rada u unutrašnjosti računara](#). Za dodatne informacije o najboljim praksama pogledajte početnu stranu za usklađenost sa propisima na www.dell.com/regulatory_compliance.

Procedura

- 1 Gurnite držače na poklopcu osnove u otvore na osnovi računara i utisnite poklopac osnove u ležište.
- 2 Postavite zavrtnje kojima je poklopac osnove pričvršćen za osnovu računara.

Uklanjanje baterije



UPOZORENJE: Pre rada u unutrašnjosti računara, pročitajte bezbednosne informacije koje ste dobili uz računar i sledite korake u delu [Pre rada u unutrašnjosti računara](#). Nakon rada u unutrašnjosti računara, sledite uputstva u delu [Nakon rada u unutrašnjosti računara](#). Za dodatne informacije o najboljim praksama pogledajte početnu stranu za usklađenost sa propisima na www.dell.com/regulatory_compliance.

Pripremni koraci

Uklonite [poklopac osnove](#).

Procedura

- 1 Uklonite zavrtnje koji pričvršćuju bateriju za osnovu računara.
- 2 Izvadite kabl čvrstog diska iz vodiča za usmeravanje na bateriji.

3 Podignite i izvadite bateriju iz osnove računara.

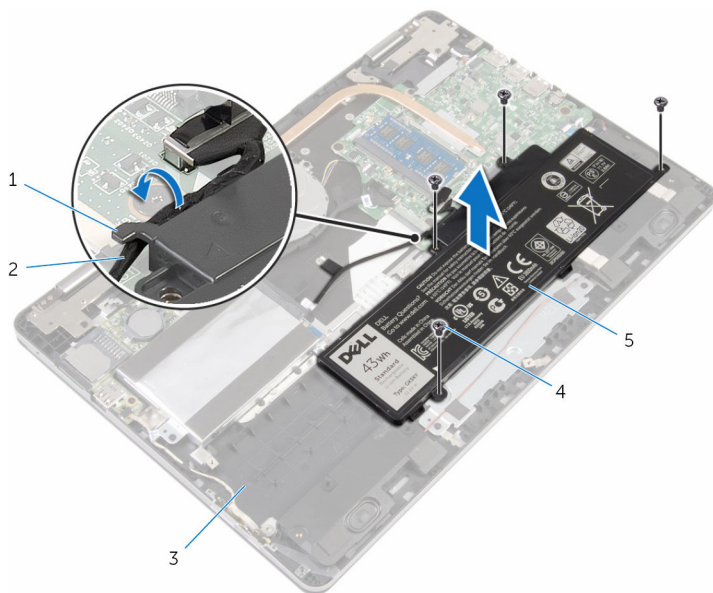

1 vodica za usmeravanje

2 kabl čvrstog diska

3 osnova računara

4 zavrtnji (4)

5 bateriju

4 Preokrenite računar i otvorite ekran.

5 Pritisnite i držite dugme za napajanje 4 sekunde da biste uzemljili matičnu ploču.

Postavljanje baterije



UPOZORENJE: Pre rada u unutrašnjosti računara, pročitajte bezbednosne informacije koje ste dobili uz računar i sledite korake u delu [Pre rada u unutrašnjosti računara](#). Nakon rada u unutrašnjosti računara, sledite uputstva u delu [Nakon rada u unutrašnjosti računara](#). Za dodatne informacije o najboljim praksama pogledajte početnu stranu za usklađenost sa propisima na www.dell.com/regulatory_compliance.

Procedura

- 1 Zatvorite ekran i preokrenite računar.
- 2 Poravnajte otvore za zavrtnje na bateriji sa otvorima za zavrtnje na osnovi računara i postavite bateriju na osnovu računara.
- 3 Postavite zavrtnje koji pričvršćuju bateriju za osnovu računara.
- 4 Provucite kabl čvrstog diska kroz vođice za usmeravanje na bateriji.

Dopunski koraci

Postavite [poklopac osnove](#).

Uklanjanje memorijskog modula



UPOZORENJE: Pre rada u unutrašnjosti računara, pročitajte bezbednosne informacije koje ste dobili uz računar i sledite korake u delu [Pre rada u unutrašnjosti računara](#). Nakon rada u unutrašnjosti računara, sledite uputstva u delu [Nakon rada u unutrašnjosti računara](#). Za dodatne informacije o najboljim praksama pogledajte početnu stranu za usklađenost sa propisima na www.dell.com/regulatory_compliance.

Pripremni koraci

- 1 Uklonite [poklopac osnove](#).
- 2 Uklonite [bateriju](#).

Procedura

- 1 Vrhovima prstiju pažljivo razdvojite spojnice za pričvršćivanje sa obe strane priključka memorijskog modula tako da memorijski modul iskoči.

- 2 Uklonite memorijski modul iz priključka memorijskog modula.

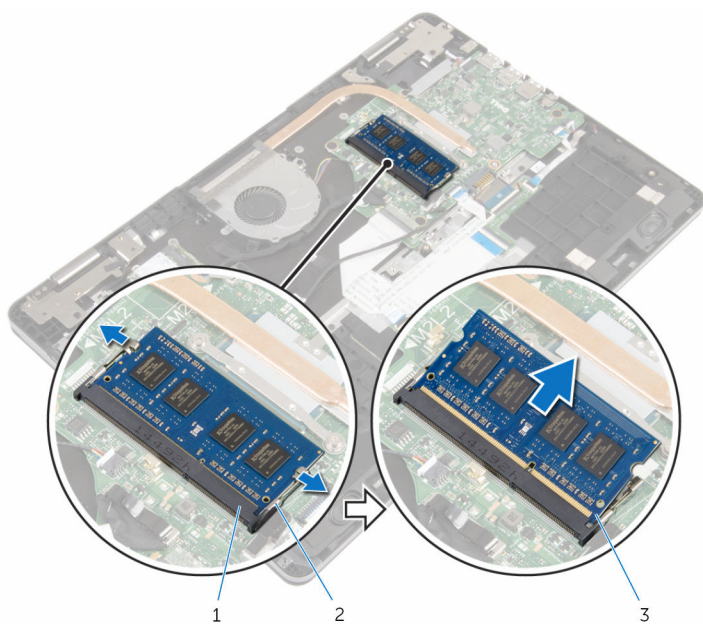

1 priključak memorijskog modula

2 pričvrstne spone (2)

3 memorijski modul

Postavljanje memorijskog modula



UPOZORENJE: Pre rada u unutrašnjosti računara, pročitajte bezbednosne informacije koje ste dobili uz računar i sledite korake u delu [Pre rada u unutrašnjosti računara](#). Nakon rada u unutrašnjosti računara, sledite uputstva u delu [Nakon rada u unutrašnjosti računara](#). Za dodatne informacije o najboljim praksama pogledajte početnu stranu za usklađenost sa propisima na www.dell.com/regulatory_compliance.

Procedura

- 1 Poravnajte zarez na memorijskom modulu sa držačem na priključku memorijskog modula.

- 2 Gurnite čvrsto memorijski modul u utičnicu pod uglom i pritisnite memorijski modul nadole tako da "klikne" u ležište.

 **NAPOMENA:** Ako ne čujete klik, uklonite memorijski modul i ponovo ga instalirajte.

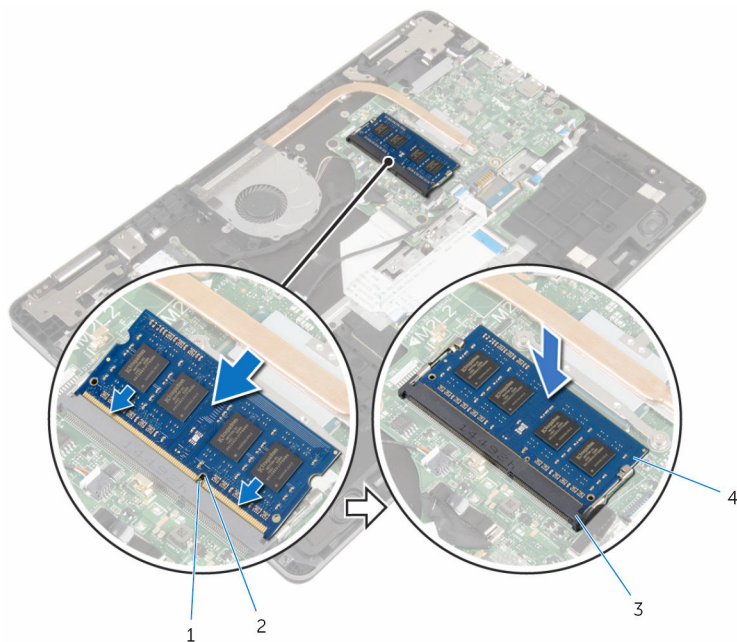

1 držač

2 zarez

3 priključak memorijskog modula

4 memorijski modul

Dopunski koraci

- 1 Postavite [bateriju](#).
- 2 Postavite [poklopac osnove](#).

Uklanjanje čvrstog diska

 **UPOZORENJE:** Pre rada u unutrašnjosti računara, pročitajte bezbednosne informacije koje ste dobili uz računar i sledite korake u delu [Pre rada u unutrašnjosti računara](#). Nakon rada u unutrašnjosti računara, sledite uputstva u delu [Nakon rada u unutrašnjosti računara](#). Za dodatne informacije o najboljim praksama pogledajte početnu stranu za usklađenost sa propisima na www.dell.com/regulatory_compliance.

 **OPREZ:** Čvrsti diskovi su osetljivi. Budite pažljivi kada rukujete čvrstim diskom.

 **OPREZ:** Da biste izbegli gubitak podataka, nemojte uklanjati čvrsti disk kada je računar uključen ili u režimu spavanja.

Pripremni koraci

- 1 Uklonite [poklopac osnove](#).
- 2 Uklonite [bateriju](#).

Procedura

- 1 Pomoću držača odspojite kabl čvrstog diska sa matične ploče.
- 2 Odlepите traku kojom je kabl čvrstog diska pričvršćen za osnovu računara.
- 3 Uklonite zavrtnje kojima je sklop čvrstog diska pričvršćen za osnovu računara.

- 4** Podignite sklop čvrstog diska zajedno sa kablom sa osnove računara.

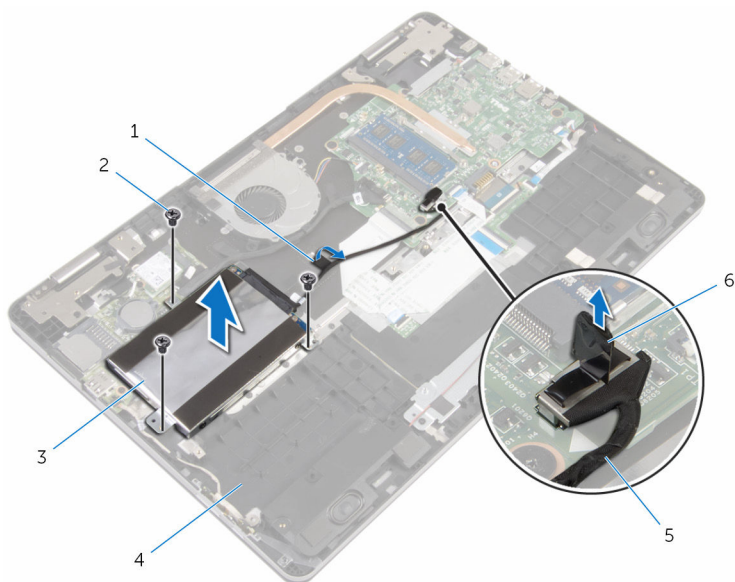

- | | | | |
|---|---------------------|---|-----------------|
| 1 | traka | 2 | zavrtnji (3) |
| 3 | sklop čvrstog diska | 4 | osnova računara |
| 5 | kabl čvrstog diska | 6 | držač |

- 5** Odspojite kratkospajčač sa sklopa čvrstog diska.
- 6** Uklonite zavrtnje koji učvršćuju nosač čvrstog diska za čvrsti disk.

7 Podignite i izvadite čvrsti disk iz nosača čvrstog diska.

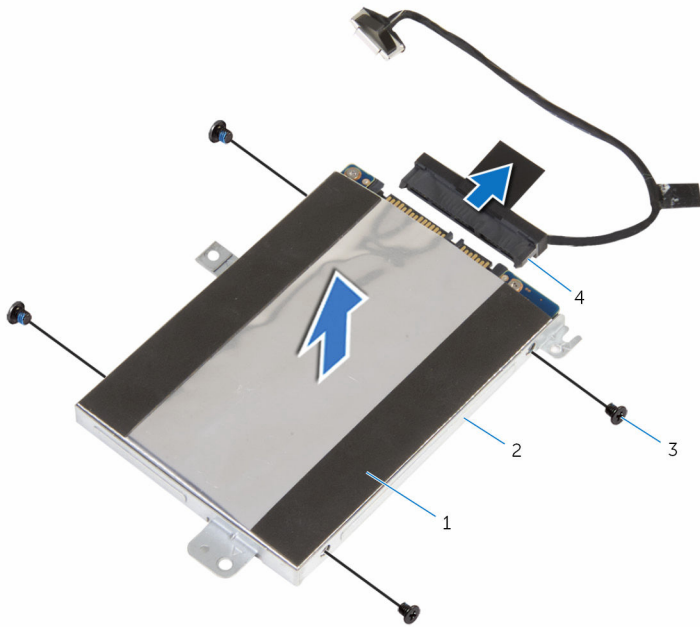

1 čvrsti disk

2 nosač čvrstog diska

3 zavrtnji (4)

4 kratkospajač

Postavljanje čvrstog diska

 **UPOZORENJE:** Pre rada u unutrašnjosti računara, pročitajte bezbednosne informacije koje ste dobili uz računar i sledite korake u delu [Pre rada u unutrašnjosti računara](#). Nakon rada u unutrašnjosti računara, sledite uputstva u delu [Nakon rada u unutrašnjosti računara](#). Za dodatne informacije o najboljim praksama pogledajte početnu stranu za usklađenost sa propisima na www.dell.com/regulatory_compliance.

 **OPREZ:** Čvrsti diskovi su osetljivi. Budite pažljivi kada rukujete čvrstim diskom.

Procedura

- 1 Poravnajte otvore za zavrtnje na nosaču čvrstog diska sa otvorima za zavrtnje na čvrstom disku.
- 2 Postavite zavrtnje kojima je nosač čvrstog diska pričvršćen za čvrsti disk.
- 3 Priključite kratkospajač na sklop čvrstog diska.
- 4 Poravnajte otvore za zavrtnje na sklopu čvrstog diska sa otvorima za zavrtnje na osnovi računara.
- 5 Postavite zavrtnje kojima je sklop čvrstog diska pričvršćen za osnovu računara.
- 6 Povežite kabl čvrstog diska na matičnu ploču.
- 7 Zalepite traku kojom je kabl čvrstog diska pričvršćen za osnovu računara.

Dopunski koraci

- 1 Postavite [bateriju](#).
- 2 Postavite [poklopac osnove](#).

Uklanjanje dugmaste baterije

 **UPOZORENJE:** Pre rada u unutrašnjosti računara, pročitajte bezbednosne informacije koje ste dobili uz računar i sledite korake u delu [Pre rada u unutrašnjosti računara](#). Nakon rada u unutrašnjosti računara, sledite uputstva u delu [Nakon rada u unutrašnjosti računara](#). Za dodatne informacije o najboljim praksama pogledajte početnu stranu za usklađenost sa propisima na www.dell.com/regulatory_compliance.

 **OPREZ:** Uklanjanjem dugmaste baterije se postavke programa za podešavanje BIOS-a vraćaju na početna podešavanja. Preporučuje se da pribeležite postavke programa za podešavanje BIOS-a pre nego što uklonite dugmastu bateriju.

Pripremni koraci

- 1 Uklonite [poklopac osnove](#).
- 2 Uklonite [bateriju](#).

Procedura

Pomoću plastične olovke pažljivo podignite i izvadite dugmastu bateriju iz utičnice za bateriju na U/I ploči.

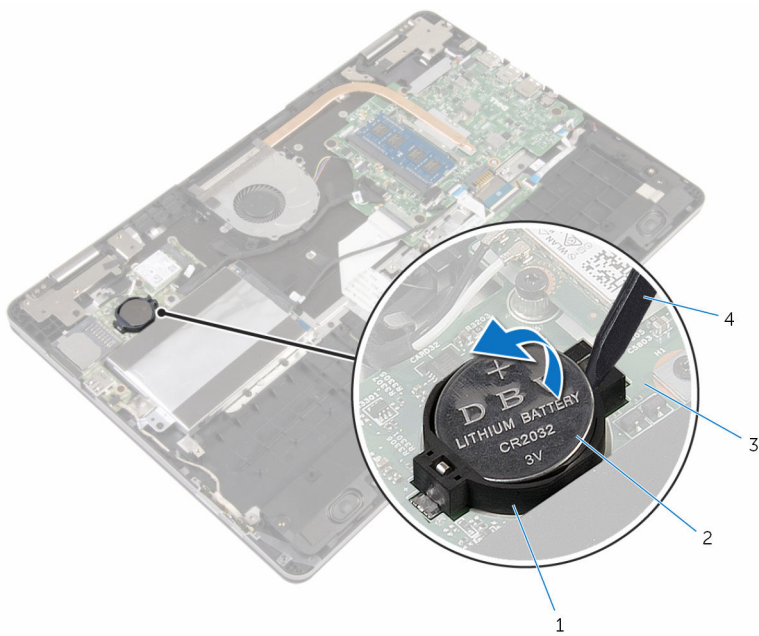

1 utičnica za bateriju

2 dugmasta baterija

3 U/I ploča

4 plastična olovka

Postavljanje dugmaste baterije



UPOZORENJE: Pre rada u unutrašnjosti računara, pročitajte bezbednosne informacije koje ste dobili uz računar i sledite korake u delu [Pre rada u unutrašnjosti računara](#). Nakon rada u unutrašnjosti računara, sledite uputstva u delu [Nakon rada u unutrašnjosti računara](#). Za dodatne informacije o najboljim praksama pogledajte početnu stranu za usklađenost sa propisima na www.dell.com/regulatory_compliance.

Procedura

Gurnite dugmastu bateriju u utičnicu za bateriju na U/I ploči, tako da pozitivna strana baterije bude okrenuta prema gore.

Dopunski koraci

- 1 Postavite [bateriju](#).
- 2 Postavite [poklopac osnove](#).

Uklanjanje bežične kartice



UPOZORENJE: Pre rada u unutrašnjosti računara, pročitajte bezbednosne informacije koje ste dobili uz računar i sledite korake u delu [Pre rada u unutrašnjosti računara](#). Nakon rada u unutrašnjosti računara, sledite uputstva u delu [Nakon rada u unutrašnjosti računara](#). Za dodatne informacije o najboljim praksama pogledajte početnu stranu za usklađenost sa propisima na www.dell.com/regulatory_compliance.

Pripremni koraci

- 1 Uklonite [poklopac osnove](#).
- 2 Uklonite [bateriju](#).

Procedura

- 1 Odvojite kablove antene sa bežične kartice.
- 2 Uklonite zavrtanj kojim je bežična kartica pričvršćena za U/I ploču.

3 Gurnite i podignite bežičnu karticu iz slot-a za bežičnu karticu.

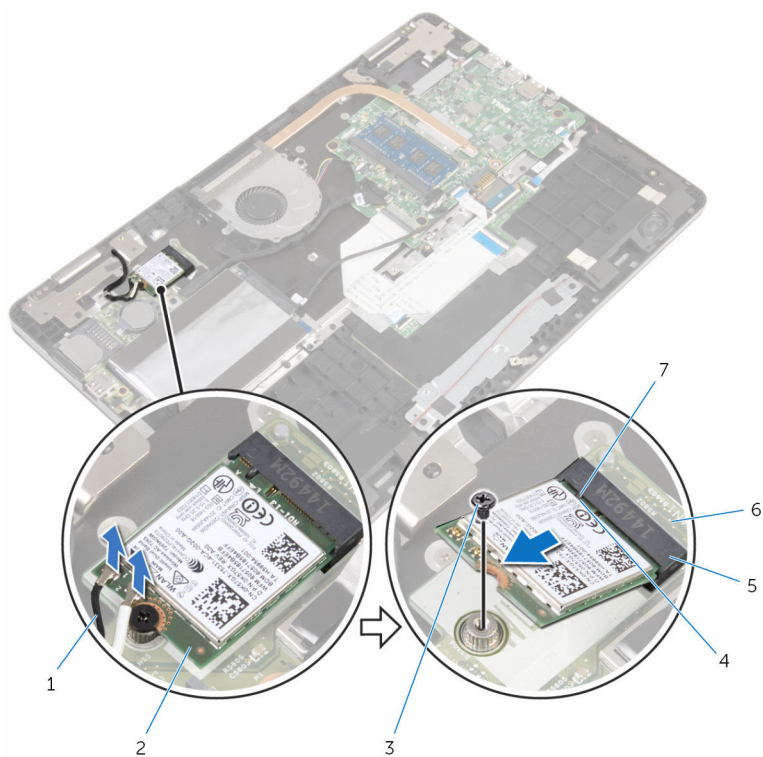

1 antenski kablovi (2)

3 zavrtanj

5 priključak za bežičnu karticu

7 držač

2 bežična kartica

4 zarez

6 U/I ploča

Postavljanje bežične kartice.

 **UPOZORENJE:** Pre rada u unutrašnjosti računara, pročitajte bezbednosne informacije koje ste dobili uz računar i sledite korake u delu [Pre rada u unutrašnjosti računara](#). Nakon rada u unutrašnjosti računara, sledite uputstva u delu [Nakon rada u unutrašnjosti računara](#). Za dodatne informacije o najboljim praksama pogledajte početnu stranu za usklađenost sa propisima na www.dell.com/regulatory_compliance.

Procedura

 **OPREZ:** Da biste sprečili oštećenje bežične kartice, ne postavljajte kablove ispod nje.

- 1 Poravnajte zarez na bežičnoj kartici sa držačem na priključku bežične kartice.
- 2 Umetnite bežičnu karticu pod uglom u priključak bežične kartice.
- 3 Poravnajte otvor za zavrtanj na bežičnoj kartici sa otvorom za zavrtanja na U/I ploči.
- 4 Postavite zavrtanj kojim je bežična kartica pričvršćena za U/I ploču.

5 Povežite kablove antene sa bežičnom karticom.

Sledeća tabela obezbeđuje šeme boja kablova antene za bežičnu karticu koju podržava vaš računar.

Konektori na bežičnoj kartici	Boja kabla antene
Glavni (beli trougao)	Bela
Pomoćni (crni trougao)	Crna

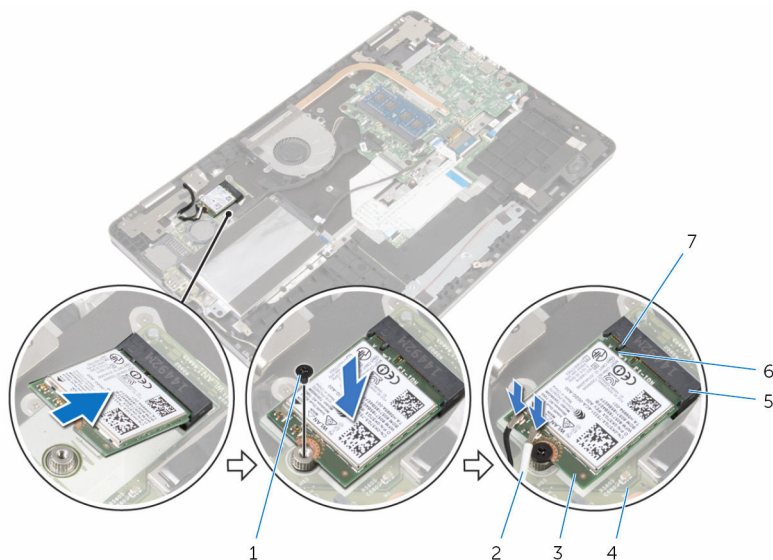

- | | | | |
|---|-------------------------------|---|----------------------|
| 1 | zavrtnaj | 2 | antenski kablovi (2) |
| 3 | bežična kartica | 4 | U/I ploča |
| 5 | priključak za bežičnu karticu | 6 | zarez |
| 7 | držač | | |

Dopunski koraci

- 1 Postavite [bateriju](#).
- 2 Postavite [poklopac osnove](#).

Uklanjanje priključne ploče tastature



UPOZORENJE: Pre rada u unutrašnjosti računara, pročitajte bezbednosne informacije koje ste dobili uz računar i sledite korake u delu [Pre rada u unutrašnjosti računara](#). Nakon rada u unutrašnjosti računara, sledite uputstva u delu [Nakon rada u unutrašnjosti računara](#). Za dodatne informacije o najboljim praksama pogledajte početnu stranu za usklađenost sa propisima na www.dell.com/regulatory_compliance.

Pripremni koraci

- 1 Uklonite [poklopac osnove](#).
- 2 Uklonite [bateriju](#).

Procedura

- 1 Podignite i držite kabl table osetljive na dodir da biste pristupili rezama konektora kabla tastature i kabla pozadinskog osvetljenja tastature ispod njega.
- 2 Podignite reze konektora i odvojite kabl tastature i kabl pozadinskog osvetljenja tastature od priključne ploče tastature.

- 3** Plastičnom olovkom pažljivo odignite priključnu ploču tastature sa osnove računara.

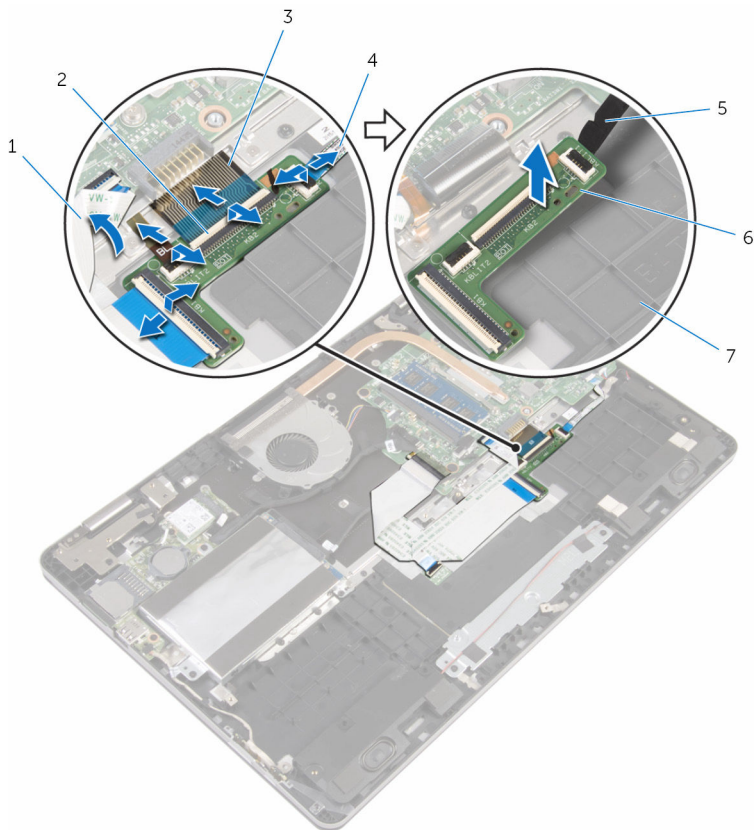

- | | | | |
|---|-------------------------------|---|---|
| 1 | kabl table osetljive na dodir | 2 | reze konektora (4) |
| 3 | kablovi tastature (2) | 4 | kablovi pozadinskog osvetljenja tastature (2) |
| 5 | plastična olovka | 6 | priključna ploča tastature |
| 7 | osnova računara | | |

Postavljanje priključne ploče tastature



UPOZORENJE: Pre rada u unutrašnjosti računara, pročitajte bezbednosne informacije koje ste dobili uz računar i sledite korake u delu [Pre rada u unutrašnjosti računara](#). Nakon rada u unutrašnjosti računara, sledite uputstva u delu [Nakon rada u unutrašnjosti računara](#). Za dodatne informacije o najboljim praksama pogledajte početnu stranu za usklađenost sa propisima na www.dell.com/regulatory_compliance.

Procedura

- 1 Zalepite priključnu ploču tastature na osnovu računara.
- 2 Podignite i držite kabl table osetljive na dodir da biste pristupili rezama konektora kabla tastature i kabla pozadinskog osvetljenja tastature ispod njega.
- 3 Gurnite kablove tastature i kablove pozadinskog osvetljenja tastature u konektore priključne ploče tastature i pritisnite reze konaktora da biste pričvrstili kablove.

Dopunski koraci

- 1 Postavite [bateriju](#).
- 2 Postavite [poklopac osnove](#).

Uklanjanje zvučnika



UPOZORENJE: Pre rada u unutrašnjosti računara, pročitajte bezbednosne informacije koje ste dobili uz računar i sledite korake u delu [Pre rada u unutrašnjosti računara](#). Nakon rada u unutrašnjosti računara, sledite uputstva u delu [Nakon rada u unutrašnjosti računara](#). Za dodatne informacije o najboljim praksama pogledajte početnu stranu za usklađenost sa propisima na www.dell.com/regulatory_compliance.

Pripremni koraci

- 1 Uklonite [poklopac osnove](#).
- 2 Uklonite [bateriju](#).

Procedura

- 1 Odspojite kabl zvučnika sa matične ploče.
- 2 Uklonite kabl zvučnika iz vođice za usmeravanje na osnovi računara.
- 3 Odlepite trake kojima je kabl zvučnika pričvršćen na nosač table osetljive na dodir.
- 4 Oslobodite zvučnike iz držača na osnovi računara.

5 Podignite zvučnike zajedno sa kablom sa osnove računara.

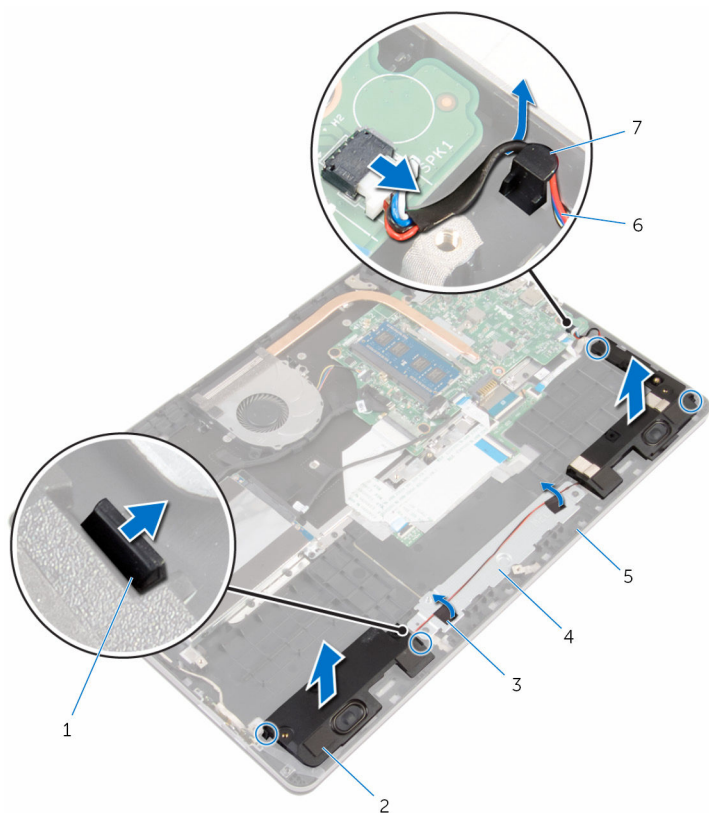

- | | | | |
|---|-----------------------|---|--------------------------------|
| 1 | držači (4) | 2 | zvučnici (2) |
| 3 | trake (2) | 4 | nosač table osetljive na dodir |
| 5 | osnova računara | 6 | kabl za zvučnik |
| 7 | vođica za usmeravanje | | |

Postavljanje zvučnika



UPOZORENJE: Pre rada u unutrašnjosti računara, pročitajte bezbednosne informacije koje ste dobili uz računar i sledite korake u delu [Pre rada u unutrašnjosti računara](#). Nakon rada u unutrašnjosti računara, sledite uputstva u delu [Nakon rada u unutrašnjosti računara](#). Za dodatne informacije o najboljim praksama pogledajte početnu stranu za usklađenost sa propisima na www.dell.com/regulatory_compliance.

Procedura

- 1 Pomoću stubova za poravnanje postavite zvučnike u utičnice na osnovi računara i utisnite zvučnike u ležište.
- 2 Zalepite trake kojima je kabl zvučnika pričvršćen na nosač table osetljive na dodir..
- 3 Provucite kabl zvučnika kroz vodiču za usmeravanje na osnovi računara.
- 4 Povežite kabl zvučnika na matičnu ploču.

Dopunski koraci

- 1 Postavite [bateriju](#).
- 2 Postavite [poklopac osnove](#).

Uklanjanje table osetljive na dodir



UPOZORENJE: Pre rada u unutrašnjosti računara, pročitajte bezbednosne informacije koje ste dobili uz računar i sledite korake u delu [Pre rada u unutrašnjosti računara](#). Nakon rada u unutrašnjosti računara, sledite uputstva u delu [Nakon rada u unutrašnjosti računara](#). Za dodatne informacije o najboljim praksama pogledajte početnu stranu za usklađenost sa propisima na www.dell.com/regulatory_compliance.

Pripremni koraci

- 1 Uklonite [poklopac osnove](#).
- 2 Uklonite [bateriju](#).

Procedura

- 1 Pomoću držača odspojite kabl čvrstog diska sa matične ploče.
- 2 Podignite rezu i odvojite kabl table osetljive na dodir od table osetljive na dodir.

- 3** Pribeležite putanju kabla table osetljive na dodir i odvojite kabl od table osetljive na dodir.

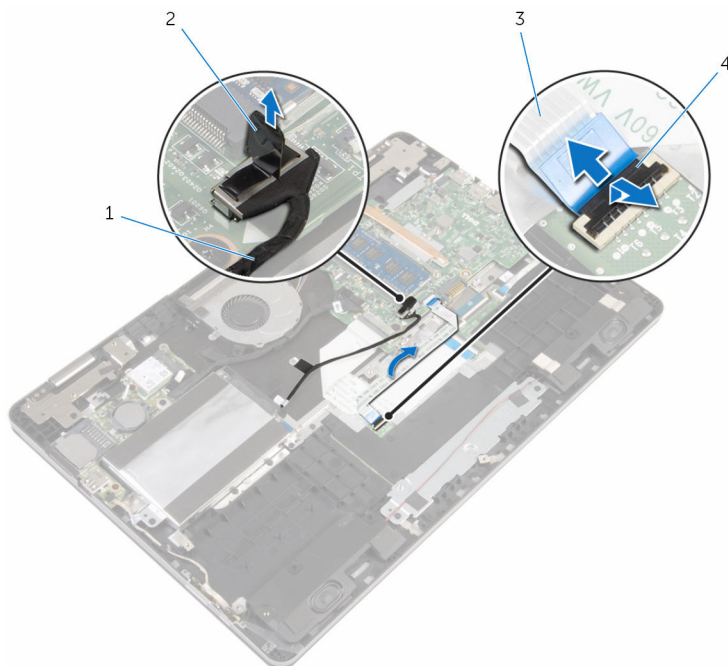

- | | | | |
|---|-------------------------------|---|-------|
| 1 | kabl čvrstog diska | 2 | držač |
| 3 | kabl table osetljive na dodir | 4 | reza |

- 4** Podignite rezu konektora i odspojite kabl tastature sa priključne ploče tastature.
- 5** Odlepите traku kojom je kabl tastature pričvršćen za matičnu ploču.
- 6** Gurnite reze konektora i odspojite kabl tastature sa matične ploče.

7 Odlepите kabl tastature sa osnove računara.

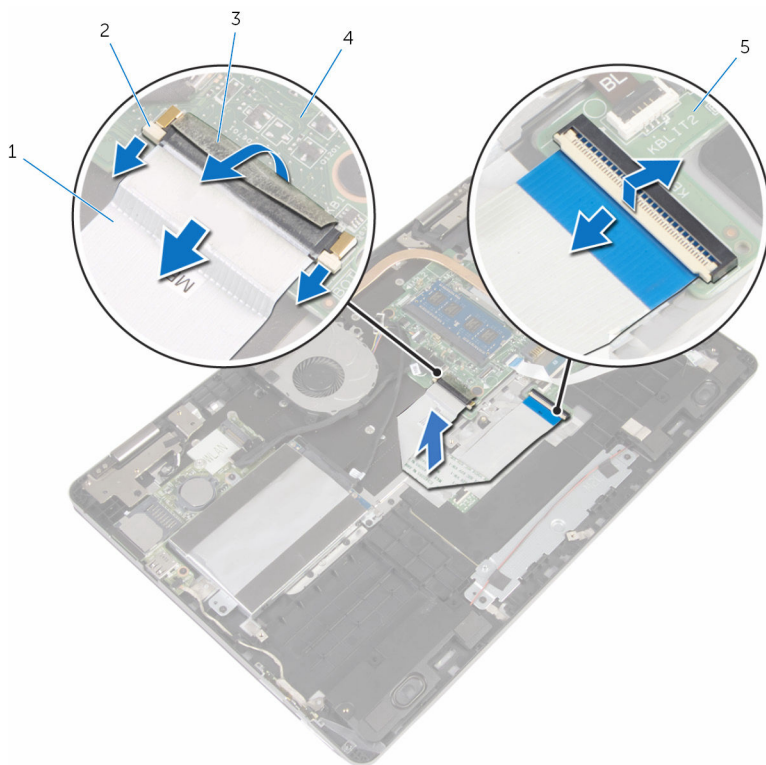

1 kabl tastature

2 reze (3)

3 traka

4 matična ploča

5 priključna ploča tastature

8 Odlepите foliju kojom je tabla osetljiva na dodir pričvršćena za osnovu računara.

- 9** Podignite levi zvučnik i odlepите trake kojima je kabl zvučnika pričvršćen za nosač table osetljive na dodir.

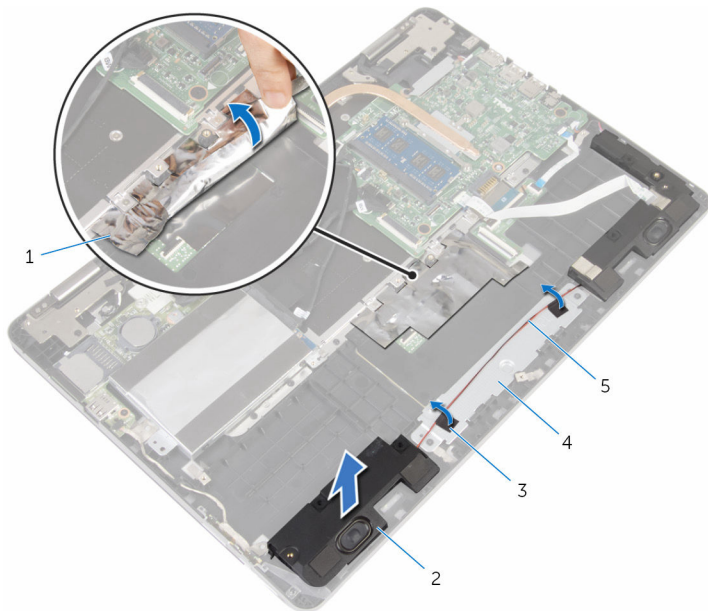

- | | | | |
|---|-----------------|---|--------------------------------|
| 1 | folija | 2 | zvučnik |
| 3 | trake (2) | 4 | nosač table osetljive na dodir |
| 5 | kabl za zvučnik | | |

- 10** Uklonite zavrtnje kojima je nosač table osetljive na dodir pričvršćen na osnovu računara.

- 11** Podignite nosač table osetljive na dodir pod uglom i izvadite ga iz ležišta ispod držača na osnovi računara.

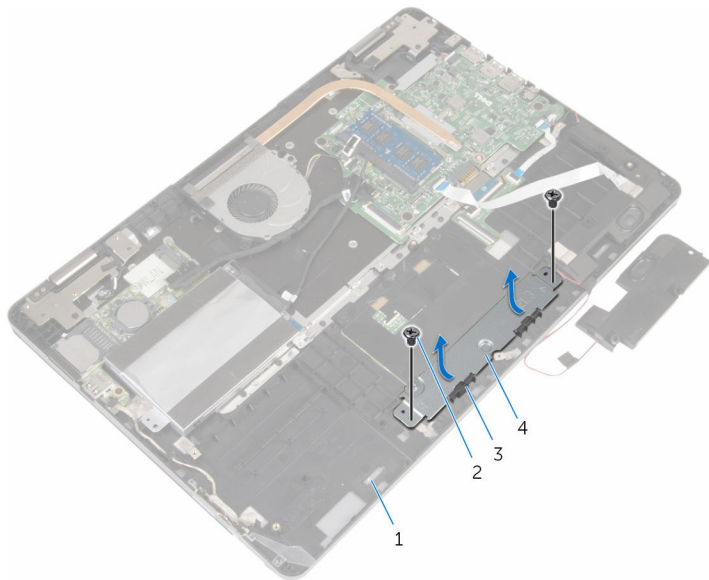

- | | | | |
|---|-----------------|---|--------------------------------|
| 1 | osnova računara | 2 | zavrtnji (2) |
| 3 | držači (2) | 4 | nosač table osetljive na dodir |

- 12** Uklonite zavrtnje kojima je tabla osetljiva na dodir pričvršćena na osnovu računara.

13 Podignite i izvadite tablu osetljivu na dodir iz ležišta ispod držača na osnovi računara.

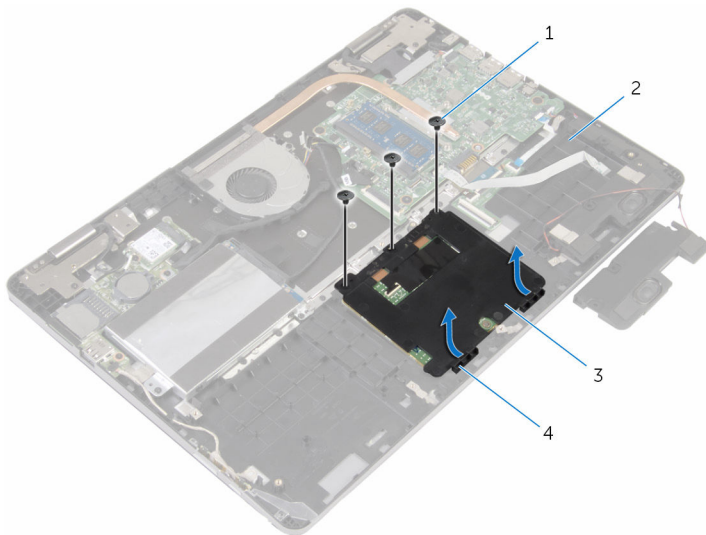

1 zavrtnji (3)

2 osnova računara

3 tabla osetljiva na dodir

4 držači (2)

Postavljanje table osetljive na dodir



UPOZORENJE: Pre rada u unutrašnjosti računara, pročitajte bezbednosne informacije koje ste dobili uz računar i sledite korake u delu [Pre rada u unutrašnjosti računara](#). Nakon rada u unutrašnjosti računara, sledite uputstva u delu [Nakon rada u unutrašnjosti računara](#). Za dodatne informacije o najboljim praksama pogledajte početnu stranu za usklađenost sa propisima na www.dell.com/regulatory_compliance.

Procedura

- 1 Gurnite tablu osetljivu na dodir ispod držača na osnovi računara.
- 2 Poravnajte otvore za zavrtnje na tabli osetljivoj na dodir sa otvorima za zavrtnje na osnovi računara.
- 3 Postavite zavrtnje kojima je tabla osetljiva na dodir pričvršćena na osnovu računara.
- 4 Gurnite držače na noaču table osetljive na dodir u otvore na osnovi računara.
- 5 Poravnajte otvore za zavrtnje na nosaču table osetljive na dodir sa otvorima za zavrtnje na osnovi računara.
- 6 Postavite zavrtnje kojima je nosač table osetljive na dodir pričvršćen na osnovu računara.
- 7 Pomoću stuba za poravnanje postavite levi zvučnik na osnovu računara i utisnite ga u ležište.
- 8 Zalepite trake kojima je kabl zvučnika pričvršćen na nosač table osetljive na dodir..
- 9 Zalepite foliju na tablu osetljivu na dodir.
- 10 Gurnite kabl tastature u konektor priključne ploče tastature i pritisnite rezu konektora da biste učvrstili kabl.
- 11 Gurnite kabl tastature u konektor matične ploče i gurnite reze konektora da biste učvrstili kabl.
- 12 Zalepite traku na konektor kabla tastature na matičnoj ploči.
- 13 Gurnite kabl table osetljive na dodir u konektor table osetljive na dodir i pritisnite rezu konektora da biste učvrstili kabl.
- 14 Povežite kabl čvrstog diska na matičnu ploču.

Dopunski koraci

- 1 Postavite [bateriju](#).
- 2 Postavite [poklopac osnove](#).

Uklanjanje ventilatora



UPOZORENJE: Pre rada u unutrašnjosti računara, pročitajte bezbednosne informacije koje ste dobili uz računar i sledite korake u delu [Pre rada u unutrašnjosti računara](#). Nakon rada u unutrašnjosti računara, sledite uputstva u delu [Nakon rada u unutrašnjosti računara](#). Za dodatne informacije o najboljim praksama pogledajte početnu stranu za usklađenost sa propisima na www.dell.com/regulatory_compliance.

Pripremni koraci

- 1 Uklonite [poklopac osnove](#).
- 2 Uklonite [bateriju](#).

Procedura

- 1 Pomoću držača odvojite kabl U/I ploče od matične ploče.

- 2** Odlepите traku i izvadite kabl U/I ploče iz vođica za usmeravanje na ventilatoru.

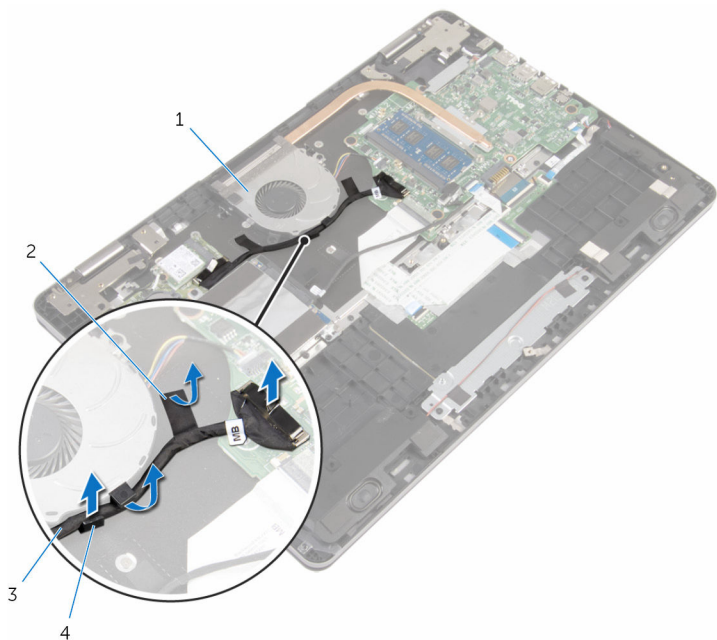

1 ventilator

2 traka

3 kabl U/I ploče

4 vođica za usmeravanje

- 3** Isključite kabl ventilatora iz matične ploče.
4 Uklonite zavrtnje koji učvršćuju ventilator za osnovu računara.

5 Podignite ventilator zajedno sa kablom sa osnove računara.

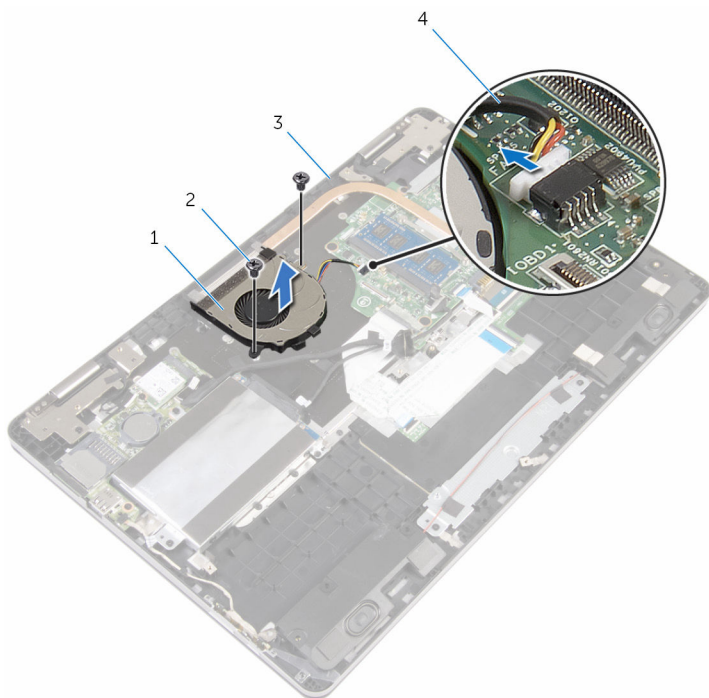

1 ventilator

2 zavrtnji (2)

3 osnova računara

4 kabl ventilatora

Postavljanje ventilatora



UPOZORENJE: Pre rada u unutrašnjosti računara, pročitajte bezbednosne informacije koje ste dobili uz računar i sledite korake u delu [Pre rada u unutrašnjosti računara](#). Nakon rada u unutrašnjosti računara, sledite uputstva u delu [Nakon rada u unutrašnjosti računara](#). Za dodatne informacije o najboljim praksama pogledajte početnu stranu za usklađenost sa propisima na www.dell.com/regulatory_compliance.



Procedura

- 1 Poravnajte otvore za zavrtnje na ventilatoru sa otvorima za zavrtnje osnovi računara.
- 2 Postavite zavrtnje koji učvršćuju ventilator za osnovu računara.
- 3 Povežite kabl ventilatora na matičnu ploču.
- 4 Provucite kabl U/I ploče kroz vođicu za usmeravanje na ventilatoru.
- 5 Zalepite kabl U/I ploče na osnovu računara i povežite kabl na matičnu ploču.

Dopunski koraci

- 1 Postavite [bateriju](#).
- 2 Postavite [poklopac osnove](#).

Uklanjanje rashladnog elementa

-  **UPOZORENJE:** Pre rada u unutrašnjosti računara, pročitajte bezbednosne informacije koje ste dobili uz računar i sledite korake u delu [Pre rada u unutrašnjosti računara](#). Nakon rada u unutrašnjosti računara, sledite uputstva u delu [Nakon rada u unutrašnjosti računara](#). Za dodatne informacije o najboljim praksama pogledajte početnu stranu za usklađenost sa propisima na www.dell.com/regulatory_compliance.
-  **UPOZORENJE:** Rashladni element se može zagrejati tokom normalnog rada. Sačekajte dovoljno dugo da se rashladni element ohladi pre nego što ga dodirnete.
-  **OPREZ:** Da bi se obezbedilo maksimalno hlađenje procesora, ne dodirujte površine koje prenose toplotu na rashladnom elementu. Ulja u vašoj koži mogu smanjiti sposobnost prenosa toplote termalne paste.

Pripremni koraci

- 1 Uklonite [poklopac osnove](#).
- 2 Uklonite [bateriju](#).
- 3 Uklonite [ventilator](#).

Procedura

- 1 Prema određenom redosledu (naznačenom na rashladnom elementu) olabavite neispadajuće zavrtnje kojim je rashladni element pričvršćen za matičnu ploču.

2 Podignite rashladni element sa matične ploče.

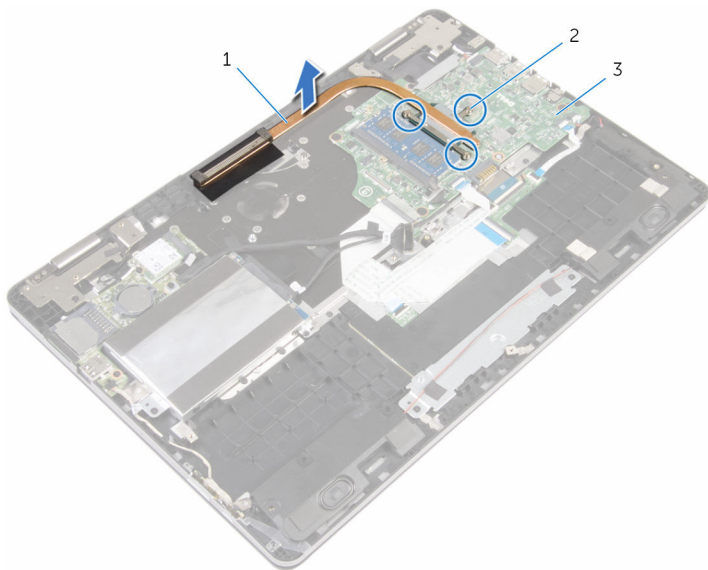



1 rashladni element

2 neispadajući zavrtnji (3)

3 matična ploča

Postavljanje rashladnog elementa

 **UPOZORENJE:** Pre rada u unutrašnjosti računara, pročitajte bezbednosne informacije koje ste dobili uz računar i sledite korake u delu [Pre rada u unutrašnjosti računara](#). Nakon rada u unutrašnjosti računara, sledite uputstva u delu [Nakon rada u unutrašnjosti računara](#). Za dodatne informacije o najboljim praksama pogledajte početnu stranu za usklađenost sa propisima na www.dell.com/regulatory_compliance.

 **OPREZ:** Nеправilno poravnanje rashladnog elementa može oštetiti matičnu ploču i procesor.

 **NAPOMENA:** Originalna termalna pasta se može ponovo koristiti ako su originalna matična ploča i rashladni element ponovo postavljeni u sistem. Ako se zamene matična ploča ili rashladni element, koristite termalni umetak koji se nalazi u kompletu kako biste obezbedili termalnu provodljivost.

Procedura

- 1 Poravnajte otvore za zavrtnje na rashladnom elementu sa otvorima za zavrtnje na matičnoj ploči.
- 2 Prema određenom redosledu (naznačenom na rashladnom elementu) pritegnite neispadajuće zavrtnje kojima je rashladni element pričvršćen za matičnu ploču.

Dopunski koraci

- 1 Postavite [ventilator](#).
- 2 Postavite [bateriju](#).
- 3 Postavite [poklopac osnove](#).

Uklanjanje porta adaptera za napajanje



UPOZORENJE: Pre rada u unutrašnjosti računara, pročitajte bezbednosne informacije koje ste dobili uz računar i sledite korake u delu [Pre rada u unutrašnjosti računara](#). Nakon rada u unutrašnjosti računara, sledite uputstva u delu [Nakon rada u unutrašnjosti računara](#). Za dodatne informacije o najboljim praksama pogledajte početnu stranu za usklađenost sa propisima na www.dell.com/regulatory_compliance.

Pripremni koraci

- 1 Uklonite [poklopac osnove](#).
- 2 Uklonite [bateriju](#).

Procedura

- 1 Odvojite kabl porta adaptera za napajanje sa matične ploče.
- 2 Uklonite zavrtnaj kojim je port adaptera za napajanje pričvršćen za osnovu računara.

- 3** Podignite port adaptera za napajanje zajedno sa kablom sa osnove računara.

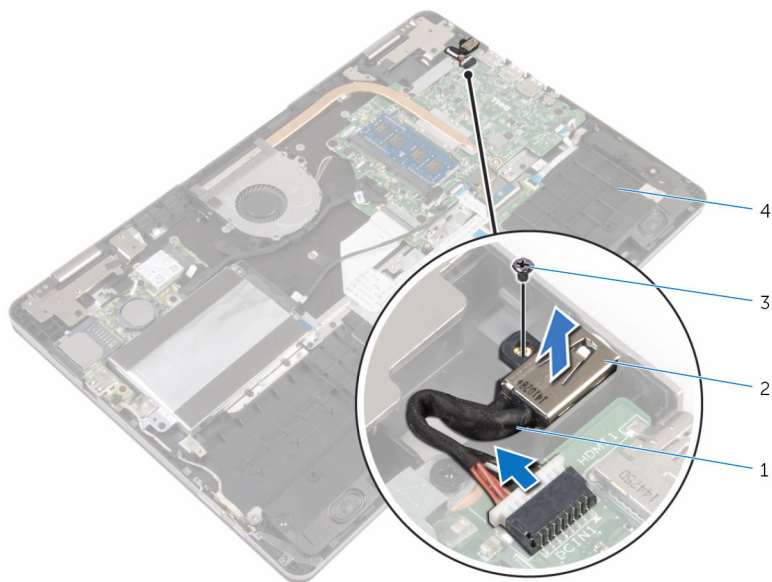

1 kabl porta adaptera za napajanje

2 port adaptera za napajanje

3 zavrtnj

4 osnova računara

Postavljanje porta adaptera za napajanje



UPOZORENJE: Pre rada u unutrašnjosti računara, pročitajte bezbednosne informacije koje ste dobili uz računar i sledite korake u delu [Pre rada u unutrašnjosti računara](#). Nakon rada u unutrašnjosti računara, sledite uputstva u delu [Nakon rada u unutrašnjosti računara](#). Za dodatne informacije o najboljim praksama pogledajte početnu stranu za usklađenost sa propisima na www.dell.com/regulatory_compliance.

Procedura

- 1 Gurnite port adaptera za napajanje u otvor na osnovi računara.
- 2 Postavite zavrtanj kojim je port adaptera za napajanje pričvršćen za osnovu računara.
- 3 Povežite kabl porta adaptera za napajanje na matičnu ploču.

Dopunski koraci

- 1 Postavite [bateriju](#).
- 2 Postavite [poklopac osnove](#).

Uklanjanje ploče sa dugmetom za napajanje i tasterima za jačinu zvuka



UPOZORENJE: Pre rada u unutrašnjosti računara, pročitajte bezbednosne informacije koje ste dobili uz računar i sledite korake u delu [Pre rada u unutrašnjosti računara](#). Nakon rada u unutrašnjosti računara, sledite uputstva u delu [Nakon rada u unutrašnjosti računara](#). Za dodatne informacije o najboljim praksama pogledajte početnu stranu za usklađenost sa propisima na www.dell.com/regulatory_compliance.

Pripremni koraci

- 1 Uklonite [poklopac osnove](#).
- 2 Uklonite [bateriju](#).
- 3 Sledite proceduru od koraka 1 do koraka 4 u delu "[Uklanjanje čvrstog diska](#)".

Procedura

- 1 Odlepite traku koja učvršćuje kabl ploče sa dugmetom za napajanje i tasterima za jačinu zvuka za osnovu računara.
- 2 Odspojite kabl ploče sa dugmetom za napajanje i tasterima za jačinu zvuka sa U/I ploče.

- 3** Izvadite kabl ploče sa dugmetom za napajanje i tasterima za jačinu zvuka iz vodice za usmeravanje na osnovi računara.

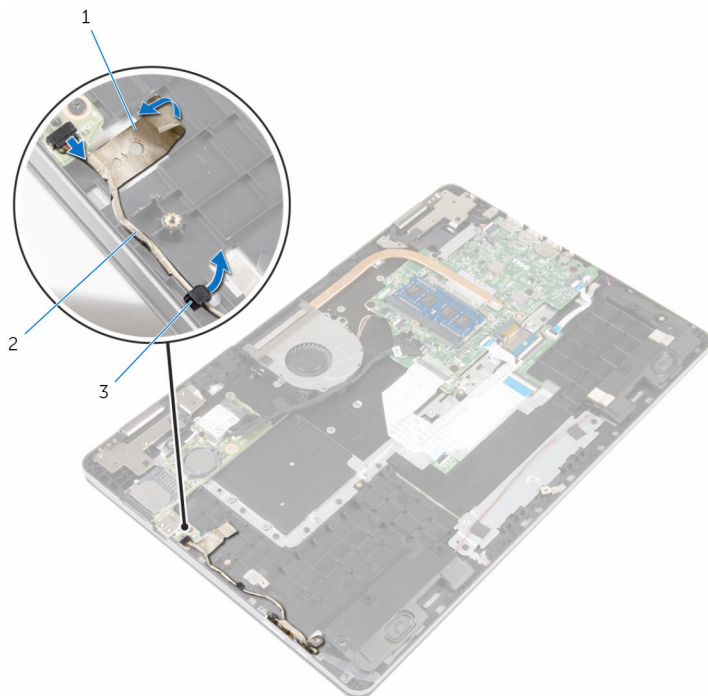

1 traka

2 kabl ploče sa dugmetom
za napajanje i tasterima za
jačinu zvuka

3 vodica za usmeravanje

- 4** Odlepите traku koja učvršćuje ploču sa dugmetom za napajanje i tasterima za jačinu zvuka za osnovu računara.
- 5** Gurnite i izvadite ploču sa dugmetom za napajanje i tasterima za jačinu zvuka iz ležišta ispod držača na osnovi računara.

- 6 Podignite ploču sa dugmetom za napajanje i tasterima za jačinu zvuka zajedno sa kablom sa osnove računara.

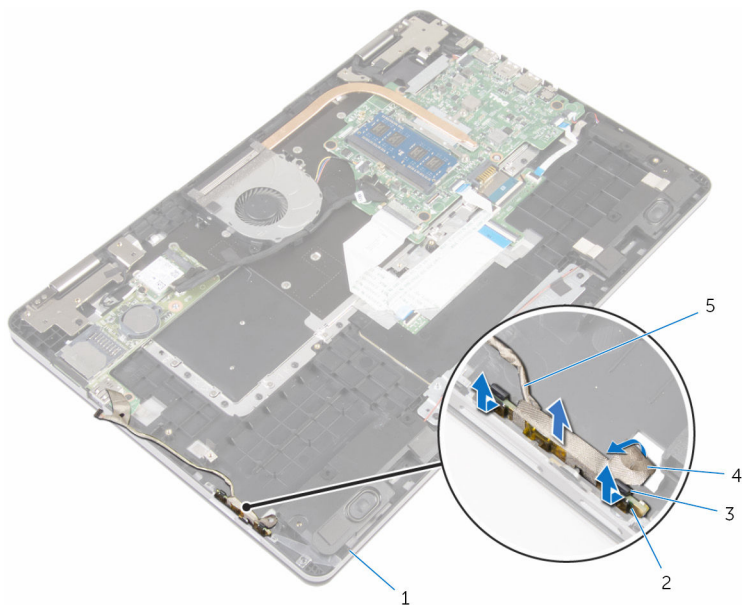

1 osnova računara

2 ploča sa dugmetom za napajanje i tasterima za jačinu zvuka

3 držači (2)

4 traka

5 kabl ploče sa dugmetom za napajanje i tasterima za jačinu zvuka

Postavljanje ploče sa dugmetom za napajanje i tasterima za jačinu zvuka



UPOZORENJE: Pre rada u unutrašnjosti računara, pročitajte bezbednosne informacije koje ste dobili uz računar i sledite korake u delu [Pre rada u unutrašnjosti računara](#). Nakon rada u unutrašnjosti računara, sledite uputstva u delu [Nakon rada u unutrašnjosti računara](#). Za dodatne informacije o najboljim praksama pogledajte početnu stranu za usklađenost sa propisima na www.dell.com/regulatory_compliance.

Procedura

- 1 Gurnite ploču sa dugmetom za napajanje i tasterima za jačinu zvuka u utičnicu na osnovi računara i utisnite ploču sa dugmetom za napajanje i tasterima za jačinu zvuka u ležište.
- 2 Zalepите traku koja učvršćuje ploču sa dugmetom za napajanje i tasterima za jačinu zvuka za osnovu računara.
- 3 Provucite kabl ploče sa dugmetom za napajanje i tasterima za jačinu zvuka kroz vodiču za usmeravanje na osnovi računara.
- 4 Povežite kabl ploče sa dugmetom za napajanje i tasterima za jačinu zvuka na U/I ploču.
- 5 Zalepите traku koja učvršćuje kabl ploče sa dugmetom za napajanje i tasterima za jačinu zvuka za osnovu računara.

Dopunski koraci

- 1 Sledite proceduru od koraka 4 do koraka 7 u delu "[Postavljanje čvrstog diska](#)".
- 2 Postavite [bateriju](#).
- 3 Postavite [poklopac osnove](#).

Uklanjanje U/I ploče



UPOZORENJE: Pre rada u unutrašnjosti računara, pročitajte bezbednosne informacije koje ste dobili uz računar i sledite korake u delu [Pre rada u unutrašnjosti računara](#). Nakon rada u unutrašnjosti računara, sledite uputstva u delu [Nakon rada u unutrašnjosti računara](#). Za dodatne informacije o najboljim praksama pogledajte početnu stranu za usklađenost sa propisima na www.dell.com/regulatory_compliance.

Pripremni koraci

- 1 Uklonite [poklopac osnove](#).
- 2 Uklonite [bateriju](#).
- 3 Sledite proceduru od koraka 1 do koraka 4 u delu "[Uklanjanje čvrstog diska](#)".
- 4 Uklonite [bežičnu karticu](#).
- 5 Uklonite [dugmastu bateriju](#).

Procedura

- 1 Pomoću držača odvojite kabl U/I ploče sa U/I ploče.
- 2 Odspojite kabl ploče sa dugmetom za napajanje i tasterima za jačinu zvuka sa U/I ploče.
- 3 Uklonite zavrtnaj kojim je U/I ploča pričvršćena za osnovu računara.

4 Podignite U/I ploču sa osnove računara.

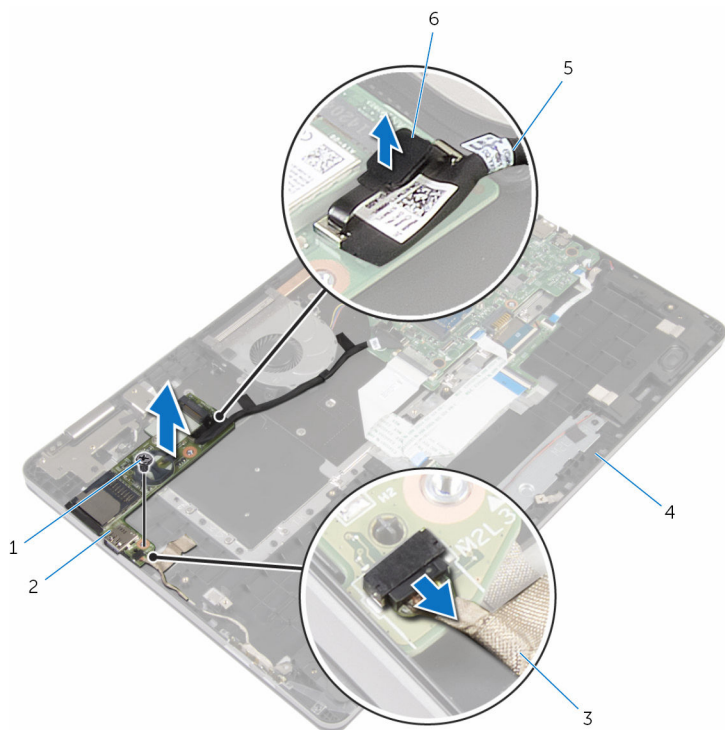

1 zavrtnaj

2 U/I ploča

3 kabl ploče sa dugmetom za napajanje i tasterima za jačinu zvuka

4 osnova računara

5 kabl U/I ploče

6 držač

Postavljanje U/I ploče



UPOZORENJE: Pre rada u unutrašnjosti računara, pročitajte bezbednosne informacije koje ste dobili uz računar i sledite korake u delu [Pre rada u unutrašnjosti računara](#). Nakon rada u unutrašnjosti računara, sledite uputstva u delu [Nakon rada u unutrašnjosti računara](#). Za dodatne informacije o najboljim praksama pogledajte početnu stranu za usklađenost sa propisima na www.dell.com/regulatory_compliance.

Procedura

- 1 Pomoću stubova za poravnanje postavite U/I ploču na osnovu računara.
- 2 Poravnajte otvore za zavrtnje na U/I ploči sa otvorima za zavrtnje na osnovi računara.
- 3 Postavite zavrtnj kojim je U/I ploča pričvršćena za osnovu računara.
- 4 Povežite kabl ploče sa dugmetom za napajanje i tasterima za jačinu zvuka na U/I ploču.
- 5 Povežite kabl U/I ploče na U/I ploču.

Dopunski koraci

- 1 Postavite [dugmastu bateriju](#).
- 2 Postavite [bežičnu karticu](#).
- 3 Sledite proceduru od koraka 4 do koraka 7 u delu "[Postavljanje čvrstog diska](#)".
- 4 Postavite [bateriju](#).
- 5 Postavite [poklopac osnove](#).

Uklanjanje sklopa ekrana



UPOZORENJE: Pre rada u unutrašnjosti računara, pročitajte bezbednosne informacije koje ste dobili uz računar i sledite korake u delu [Pre rada u unutrašnjosti računara](#). Nakon rada u unutrašnjosti računara, sledite uputstva u delu [Nakon rada u unutrašnjosti računara](#). Za dodatne informacije o najboljim praksama pogledajte početnu stranu za usklađenost sa propisima na www.dell.com/regulatory_compliance.

Pripremni koraci

- 1 Uklonite [poklopac osnove](#).
- 2 Uklonite [bateriju](#).

Procedura

- 1 Odvojite kablove antene sa bežične kartice.
- 2 Odlepите traku kojom su kablovi antene pričvršćeni za zglob ekrana.
- 3 Uklonite kablove antene iz vodiča za usmeravanje na osnovi računara.
- 4 Uklonite zavrtnje kojima je nosač kabla ekrana pričvršćen za matičnu ploču.
- 5 Podignite nosač kabla ekrana sa matične ploče.
- 6 Pomoću držača odspojite kabl ekrana sa matične ploče.
- 7 Odlepите traku kojom je kabl ploče sa Windows tasterom pričvršćen za matičnu ploču.
- 8 Podignite rezu konektora i odvojite kabl ploče sa Windows tasterom od matične ploče.

9 Odlepite traku kojom je kabl ekrana pričvršćen za zglob ekrana.

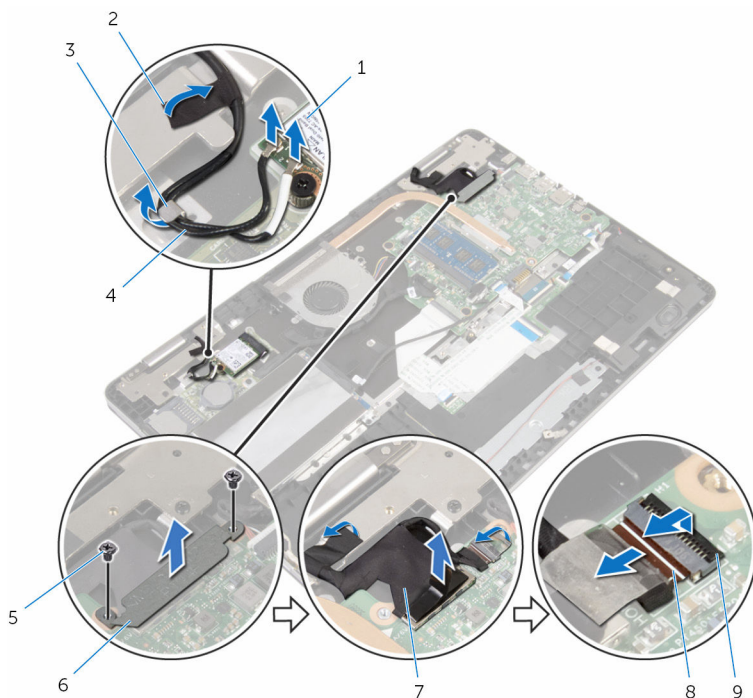

- | | | | |
|---|-----------------------|---|--------------------------------|
| 1 | bežična kartica | 2 | trake (2) |
| 3 | vođica za usmeravanje | 4 | antenski kablovi (2) |
| 5 | zavrtnji (2) | 6 | nosač kabl ekrana |
| 7 | kabl ekrana | 8 | kabl ploče sa Windows tasterom |
| 9 | reza | | |

10 Okrenite računar i otvorite ekran pod uglom od 180 stepeni.

△ OPREZ: Postavite računar na mekanu i čistu površinu da biste sprečili grebanje ekrana.

11 Postavite računar ekranom na dole na čistu i ravnu površinu.

12 Uklonite zavrtnje kojima je sklop ekrana pričvršćen za osnovu računara.

13 Podignite sklop ekrana sa osnove računara.

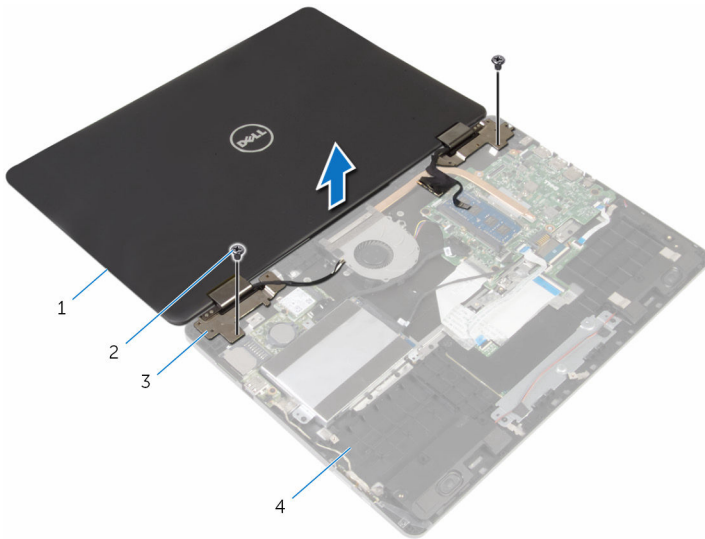

1 sklop ekrana

2 zavrtnji (2)

3 zglobovi ekrana (2)

4 osnova računara

Postavljanje sklopa ekrana

 **UPOZORENJE:** Pre rada u unutrašnjosti računara, pročitajte bezbednosne informacije koje ste dobili uz računar i sledite korake u delu [Pre rada u unutrašnjosti računara](#). Nakon rada u unutrašnjosti računara, sledite uputstva u delu [Nakon rada u unutrašnjosti računara](#). Za dodatne informacije o najboljim praksama pogledajte početnu stranu za usklađenost sa propisima na www.dell.com/regulatory_compliance.

Procedura

 **OPREZ:** Postavite računar na mekanu i čistu površinu da biste sprečili grebanje ekrana.

- 1 Kada je ekran okrenut nadole, poravnajte otvore za zavrtnje na zglobovima ekrana sa otvorima za zavrtnje na osnovi računara.
- 2 Postavite zavrtnje kojima je sklop ekrana pričvršćen za osnovu računara.
- 3 Preokrenite računar i zatvorite ekran.
- 4 Preokrenite računar.
- 5 Gurnite kabl ploče sa Windows tasterom u konektor na matičnoj ploči i pritisnite rezu konektora prema dole da biste osigurali kabl.
- 6 Zalepite traku na konektor ploče sa Windows tasterom.
- 7 Povežite kabl ekrana na matičnu ploču.
- 8 Poravnajte otvore za zavrtnje na nosaču kabla ekrana sa otvorima za zavrtnje na matičnoj ploči.
- 9 Postavite zavrtnje kojima je nosač kabla ekrana pričvršćen za matičnu ploču.
- 10 Zalepite traku kojom je kabl ekrana pričvršćen za zglob ekrana.
- 11 Provucite kablove antene kroz vođice za usmeravanje na osnovi računara i zalepite traku kojom su kablovi antene pričvršćeni za zglob ekrana.
- 12 Priključite kablove antene na bežičnu karticu. Pogledajte deo "[Postavljanje bežične kartice](#)".

Dopunski koraci

- 1 Postavite [bateriju](#).

2 Postavite [poklopac osnove](#).

Uklanjanje matične ploče

 **UPOZORENJE:** Pre rada u unutrašnjosti računara, pročitajte bezbednosne informacije koje ste dobili uz računar i sledite korake u delu [Pre rada u unutrašnjosti računara](#). Nakon rada u unutrašnjosti računara, sledite uputstva u delu [Nakon rada u unutrašnjosti računara](#). Za dodatne informacije o najboljim praksama pogledajte početnu stranu za usklađenost sa propisima na www.dell.com/regulatory_compliance.

 **NAPOMENA:** Servisna oznaka vašeg računara je sačuvana na matičnoj ploči. Nakon zamene matične ploče morate uneti servisnu oznaku u program za podešavanje BIOS-a.

 **NAPOMENA:** Zamenom matične ploče brišu se sve promene koje ste izvršili u BIOS-u koristeći program za podešavanje BIOS-a. Nakon zamene matične ploče morate ponovo izvršiti željene promene.

 **NAPOMENA:** Pre odspajanja kablova sa matične ploče, zabeležite lokaciju konektora da biste mogli da ispravno ponovo povežete kablove nakon zamene matične ploče.

Pripremni koraci

- 1 Uklonite [poklopac osnove](#).
- 2 Uklonite [bateriju](#).
- 3 Uklonite [memorijski modul](#).
- 4 Uklonite [ventilator](#).
- 5 Uklonite [rashladni element](#).

Procedura

- 1 Uklonite zavrtnje kojima je nosač kabla ekrana pričvršćen za matičnu ploču.
- 2 Podignite nosač kabla ekrana sa matične ploče.
- 3 Pomoću držača odspojite kabl ekrana sa matične ploče.
- 4 Odlepите traku kojom je kabl ploče sa Windows tasterom pričvršćen za matičnu ploču.
- 5 Podignite reze konektora i odspojite kabl ploče sa Windows tasterom i kabl pozadinskog osvetljenja tastature sa matične ploče.

- 6 Odspojite kabl za zvučnik i kabl porta adaptera za napajanje sa matične ploče.

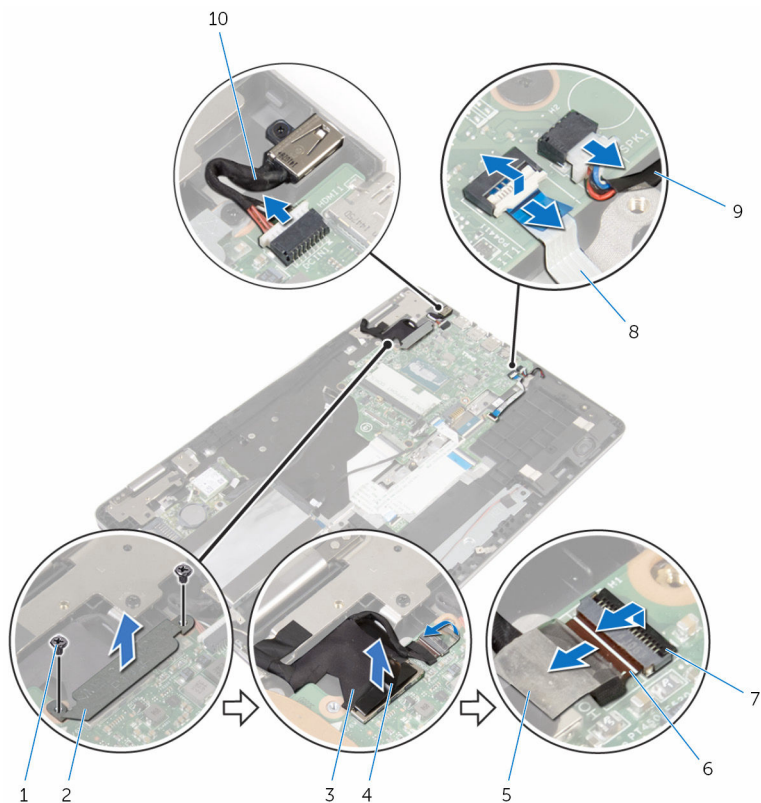

- | | | | |
|---|-----------------|----|--|
| 1 | zavrtnji (2) | 2 | nosač kabl ekrana |
| 3 | kabl ekrana | 4 | držač |
| 5 | traka | 6 | kabl ploče sa Windows tasterom |
| 7 | reze (2) | 8 | kabl pozadinskog osvetljenja tastature |
| 9 | kabl za zvučnik | 10 | kabl porta adaptera za napajanje |

- 7 Pomoću držača odspojite kabl čvrstog diska sa matične ploče.
- 8 Podignite rezu i odvojite kabl table osetljive na dodir od matične ploče.
- 9 Odlepite traku, podignite reze konektora i odvojite kabl tastature sa matične ploče.

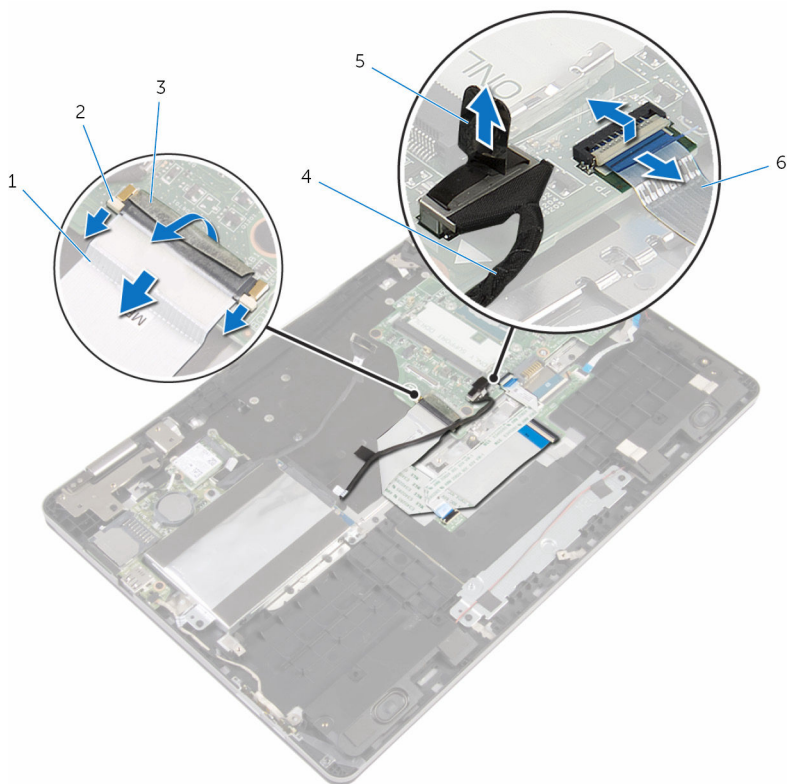

- | | | | |
|---|----------------|---|-------------------------------|
| 1 | kabl tastature | 2 | reze (3) |
| 3 | traka | 4 | kabl čvrstog diska |
| 5 | držač | 6 | kabl table osetljive na dodir |

- 10 Uklonite zavrtnje kojima je matična ploča pričvršćena za osnovu računara.

11 Podignite matičnu ploču sa osnove računara.

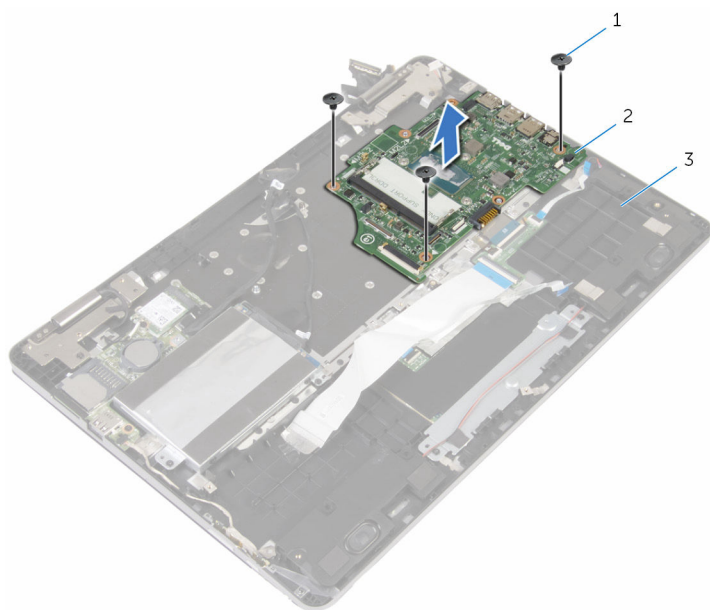

1 zavrtnji (3)

2 matična ploča

3 osnova računara

Postavljanje matične ploče



UPOZORENJE: Pre rada u unutrašnjosti računara, pročitajte bezbednosne informacije koje ste dobili uz računar i sledite korake u delu [Pre rada u unutrašnjosti računara](#). Nakon rada u unutrašnjosti računara, sledite uputstva u delu [Nakon rada u unutrašnjosti računara](#). Za dodatne informacije o najboljim praksama pogledajte početnu stranu za usklađenost sa propisima na www.dell.com/regulatory_compliance.



NAPOMENA: Servisna oznaka vašeg računara je sačuvana na matičnoj ploči. Nakon zamene matične ploče morate uneti servisnu oznaku u program za podešavanje BIOS-a.



NAPOMENA: Zamenom matične ploče brišu se sve promene koje ste izvršili u BIOS-u koristeći program za podešavanje BIOS-a. Nakon zamene matične ploče morate ponovo izvršiti željene promene.

Procedura

- 1 Poravnajte otvore za zavrtnje na matičnoj ploči sa otvorima za zavrtnje na osnovi računara.
- 2 Postavite zavrtnje kojima je matična ploča pričvršćena za osnovu računara.
- 3 Gurnite kabl tastature u konektor matične ploče i gurnite reze konektora da biste učvrstili kabl.
- 4 Zalepite traku na konektor kabla tastature na matičnoj ploči.
- 5 Gurnite kabl table osetljive na dodir i kabl pozadinskog osvetljenja tastature u konektore na matičnoj ploči i pritisnite reze konektora prema dole da biste osigurali kabl.
- 6 Povežite kabl čvrstog diska, kabl porta adaptera za napajanje i kabl zvučnika na matičnu ploču.
- 7 Gurnite kabl ploče sa Windows tasterom u konektor na matičnoj ploči i pritisnite rezu konektora prema dole da biste osigurali kabl.
- 8 Zalepite traku na konektor ploče sa Windows tasterom.
- 9 Povežite kabl ekrana na matičnu ploču.
- 10 Poravnajte otvore za zavrtnje na nosaču kabla ekrana sa otvorima za zavrtnje na matičnoj ploči.

- 11 Postavite zavrtnje kojima je nosač kabla ekrana pričvršćen za matičnu ploču.

Dopunski koraci

- 1 Postavite [rashladni element](#).
- 2 Postavite [ventilator](#).
- 3 Postavite [memorijski modul](#).
- 4 Postavite [bateriju](#).
- 5 Postavite [poklopac osnove](#).

Unošenje servisne oznake u program za podešavanje BIOS-a

- 1 Uključite računar.
- 2 Pritisnite F2 kada se prikaže logotip DELL da biste ušli u program za podešavanje BIOS-a.
- 3 Pronađite karticu **Main (Glavno)** i unesite servisnu oznaku u polje **Service Tag Input (Unos servisne oznake)**.

Uklanjanje tastature



UPOZORENJE: Pre rada u unutrašnjosti računara, pročitajte bezbednosne informacije koje ste dobili uz računar i sledite korake u delu [Pre rada u unutrašnjosti računara](#). Nakon rada u unutrašnjosti računara, sledite uputstva u delu [Nakon rada u unutrašnjosti računara](#). Za dodatne informacije o najboljim praksama pogledajte početnu stranu za usklađenost sa propisima na www.dell.com/regulatory_compliance.

Pripremni koraci

- 1 Uklonite [poklopac osnove](#).
- 2 Uklonite [bateriju](#).
- 3 Uklonite [memorijski modul](#).
- 4 Uklonite [bežičnu karticu](#).
- 5 Uklonite [dugmastu bateriju](#).
- 6 Sledite proceduru od koraka 1 do koraka 4 u delu "[Uklanjanje čvrstog diska](#)".
- 7 Uklonite [ventilator](#).
- 8 Uklonite [rashladni element](#).
- 9 Uklonite [U/I ploču](#).
- 10 Uklonite [sklop ekrana](#).
- 11 Uklonite [matičnu ploču](#).

Procedura

- 1 Podignite reze konektora i odvojite kabl tastature i kabl pozadinskog osvetljenja tastature sa priključne ploče tastature.
- 2 Uklonite zavrtnje kojima je sklop tastature pričvršćen za osnovu računara.

3 Podignite sklop tastature sa osnove računara.

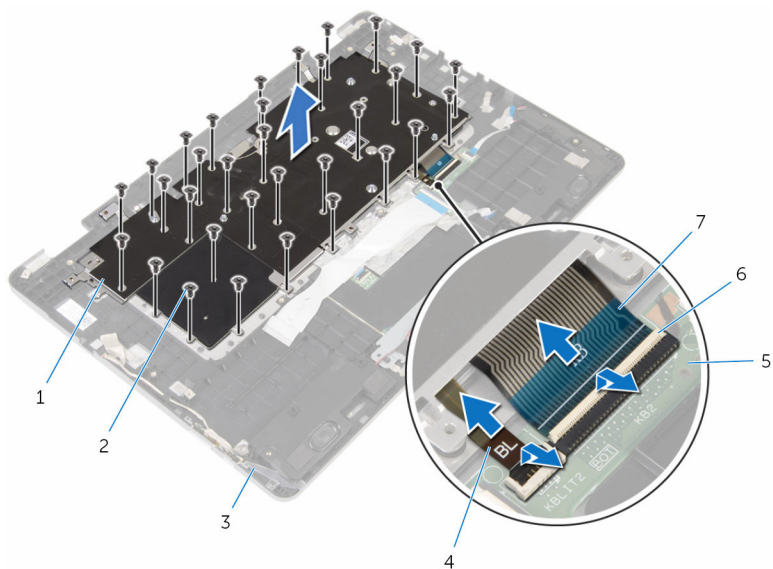

1 sklop tastature

2 zavrtnji (32)

3 osnova računara

4 kabl pozadinskog osvetljenja tastature

5 priključna ploča tastature

6 reze (2)

7 kabl tastature

4 Preokrenite sklop tastature i stavite ga na čistu i ravnu površinu.

5 Odvojite tastaturu od nosača tastature.

6 Podignite tastaturu zajedno sa kablovima sa nosača tastature.



1 nosač tastature

2 tastatura

Postavljanje tastature



UPOZORENJE: Pre rada u unutrašnjosti računara, pročitajte bezbednosne informacije koje ste dobili uz računar i sledite korake u delu [Pre rada u unutrašnjosti računara](#). Nakon rada u unutrašnjosti računara, sledite uputstva u delu [Nakon rada u unutrašnjosti računara](#). Za dodatne informacije o najboljim praksama pogledajte početnu stranu za usklađenost sa propisima na www.dell.com/regulatory_compliance.

Procedura

- 1 Zalepite tastaturu za nosač tastature.
- 2 Okrenite sklop tastature naopako.
- 3 Poravnajte otvore za zavrtnje na sklopu tastature sa otvorima za zavrtnje na osnovi računara.
- 4 Postavite zavrtnje kojima je sklop tastature pričvršćen za osnovu računara.
- 5 Gurnite kabl tastature i kabl pozadinskog osvetljenja tastature u konektore na priključnoj ploči i pritisnite reze konektora da biste pričvrstili kablove.

Dopunski koraci

- 1 Postavite [matičnu ploču](#).
- 2 Postavite [sklop ekrana](#).
- 3 Postavite [U/I ploču](#).
- 4 Postavite [rashladni element](#).
- 5 Postavite [ventilator](#).
- 6 Sledite proceduru od koraka 4 do koraka 7 u delu "[Postavljanje čvrstog diska](#)".
- 7 Postavite [dugmastu bateriju](#).
- 8 Postavite [bežičnu karticu](#).
- 9 Postavite [memorijski modul](#).
- 10 Postavite [bateriju](#).
- 11 Postavite [poklopac osnove](#).

Uklanjanje osnove računara



UPOZORENJE: Pre rada u unutrašnjosti računara, pročitajte bezbednosne informacije koje ste dobili uz računar i sledite korake u delu [Pre rada u unutrašnjosti računara](#). Nakon rada u unutrašnjosti računara, sledite uputstva u delu [Nakon rada u unutrašnjosti računara](#). Za dodatne informacije o najboljim praksama pogledajte početnu stranu za usklađenost sa propisima na www.dell.com/regulatory_compliance.

Pripremni koraci

- 1 Uklonite [poklopac osnove](#).
- 2 Uklonite [bateriju](#).
- 3 Uklonite [memorijski modul](#).
- 4 Uklonite [bežičnu karticu](#).
- 5 Uklonite [dugmastu bateriju](#).
- 6 Sledite proceduru od koraka 1 do koraka 4 u delu "[Uklanjanje čvrstog diska](#)".
- 7 Uklonite [priključnu ploču tastature](#).
- 8 Uklonite [tablu osetljivu na dodir](#).
- 9 Uklonite [ventilator](#).
- 10 Uklonite [rashladni element](#).
- 11 Uklonite [U/I ploču](#).
- 12 Uklonite [ploču sa dugmetom za bateriju i tasterima za jačinu zvuka](#).
- 13 Uklonite [zvučnike](#).
- 14 Uklonite [sklop ekrana](#).
- 15 Uklonite [port adaptera za napajanje](#).
- 16 Uklonite [matičnu ploču](#).
- 17 Uklonite [tastaturu](#).

Procedura

Nakon obavljanja koraka u pripremnim uslovima ostaje nam osnova računara.

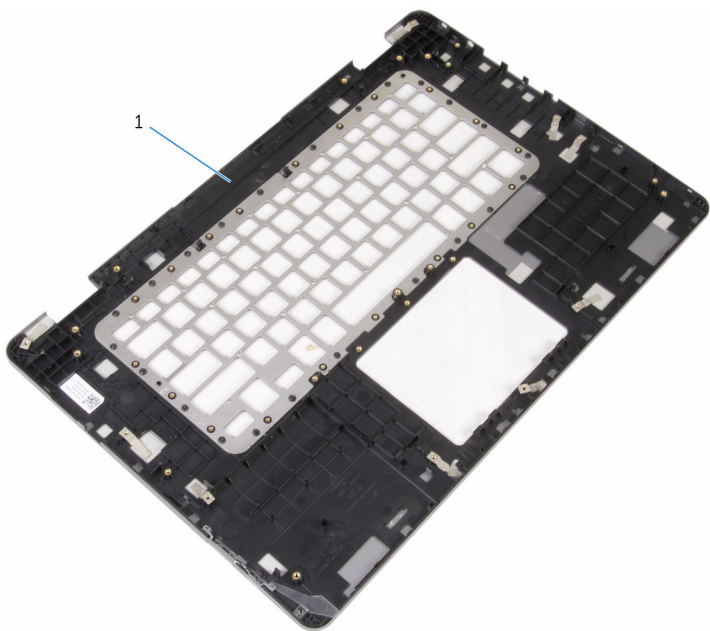

1 osnova računara

Postavljanje osnove računara



UPOZORENJE: Pre rada u unutrašnjosti računara, pročitajte bezbednosne informacije koje ste dobili uz računar i sledite korake u delu [Pre rada u unutrašnjosti računara](#). Nakon rada u unutrašnjosti računara, sledite uputstva u delu [Nakon rada u unutrašnjosti računara](#). Za dodatne informacije o najboljim praksama pogledajte početnu stranu za usklađenost sa propisima na www.dell.com/regulatory_compliance.

Procedura

Postavite osnovu računara na čistu i ravnu površinu.

Dopunski koraci

- 1 Postavite [tastaturu](#).
- 2 Postavite [matičnu ploču](#).
- 3 Postavite [port adaptera za napajanje](#).
- 4 Postavite [sklop ekrana](#).
- 5 Postavite [zvučnike](#).
- 6 Postavite [ploču sa dugmetom za napajanje i tasterima za jačinu zvuka](#).
- 7 Postavite [U/I ploču](#).
- 8 Postavite [rashladni element](#).
- 9 Postavite [ventilator](#).
- 10 Postavite [tablu osetljivu na dodir](#).
- 11 Postavite [priključnu ploču tastature](#).
- 12 Sledite proceduru od koraka 4 do koraka 7 u delu "[Postavljanje čvrstog diska](#)".
- 13 Postavite [dugmastu bateriju](#).
- 14 Postavite [bežičnu karticu](#).
- 15 Postavite [memorijski modul](#).
- 16 Postavite [bateriju](#).
- 17 Postavite [poklopac osnove](#).

Ažuriranje BIOS-a

Možda ćete morati da ažurirate BIOS kada je dostupna njegova dopuna ili kada menjate matičnu ploču. Da biste ažurirali BIOS:

1. Uključite računar.
2. Idite na **www.dell.com/support**.
3. Kliknite na **Product Support (Podrška za proizvod)**, unesite servisnu oznaku vašeg računara i kliknite na **Submit (Pošalji)**.
 **NAPOMENA:** Ako nemate servisnu oznaku, koristite funkciju automatskog pronalaženja ili ručno potražite model računara.
4. Kliknite na **Drivers & Downloads (Programi i preuzimanja)**.
5. Izaberite operativni sistem koji je instaliran na vašem računaru.
6. Pomerite klizač ka dnu stranice i proširite **BIOS**.
7. Kliknite na **Download File (Preuzmite datoteku)** da biste preuzeli najnoviju verziju BIOS-a za vaš računar.
8. Sačuvajte datoteku i kada se preuzimanje završi, pronađite fasciklu u kojoj ste sačuvali datoteku za ažuriranje BIOS-a.
9. Dvaput kliknite na ikonu datoteke za ažuriranje BIOS-a i sledite uputstva koja se pojavljuju na ekranu.

Dobijanje pomoći i kontaktiranje kompanije Dell

Resursi za samostalnu pomoć

Možete dobiti informacije i pomoć o proizvodima i uslugama kompanije Dell korišćenjem ovih resursa za samostalnu pomoć:

Informacije o proizvodima i uslugama kompanije Dell

www.dell.com

Windows 8.1 i Windows 10

Dell Help & Support aplikaciju



Windows 10

Get started aplikacija



Windows 8.1

Help + Tips aplikacija



Pristupanje pomoći u sistemima Windows 8, Windows 8.1 i Windows 10

U pretrazi sistema Windows, unesite **Pomoć i podrška** i pritisnite **Enter**.

Pristupanje pomoći u sistemu Windows 7

Kliknite na **Početak** → **Pomoć i podrška**.

Pomoć na mreži za operativni sistem

www.dell.com/support/windows
www.dell.com/support/linux

Informacije o rešavanju problema, korisnička uputstva, uputstva za konfigurisanje, specifikacije proizvoda, blogovi za tehničku pomoć, upravljački programi, ispravke softvera, itd



Posetite www.dell.com/support

Saznajte više o vašem operativnom sistemu, konfigurisanju i korišćenju računara, rezervnom kopiranju podataka, dijagnostici, itd.

Pogledajte *Ja i moj Dell* na strani www.dell.com/support/manuals.

Kontaktiranje kompanije Dell

Da biste kompaniju Dell kontaktirali u vezi prodaje, tehničke podrške ili korisničke podrške, posetite www.dell.com/contactdell.

-  **NAPOMENA:** Dostupnost se razlikuje u zavisnosti od zemlje i proizvoda, a neke usluge ne moraju biti dostupne u vašoj zemlji.
-  **NAPOMENA:** Ako nemate aktivnu vezu sa Internetom, kontakt informacije možete pronaći na fakturi, otpremnici, računu ili katalogu Dell proizvoda.